

acaia



Horizon

ユーザーマニュアル

AHN101

目次

3	パッケージ内容
3	はじめに
3	Horizon概要
4	始めましょう
4	基本操作
5	Horizon の使い方
5	電源オン/オフ
5	減圧とタイマー
6	減圧の解除方法
7	詳細設定
7	設定画面へのアクセスと操作方法
8	設定メニュー
9	製品のお手入れについて
9	バッテリーの充電
9	バッテリーおよび充電状態
9	お手入れとクリーニング
10	シリコンリングの替え方
11	ファームウェアアップデート
12	トラブルシューティング
13	仕様

パッケージ内容

はじめに

Horizonをお選びいただきありがとうございます。Horizonは、最高の感覚体験を提供するために、最も厳格な基準に基づいて設計・製造されています。

まず、Horizonの箱を開け、以下の付属品が揃っているかご確認ください：

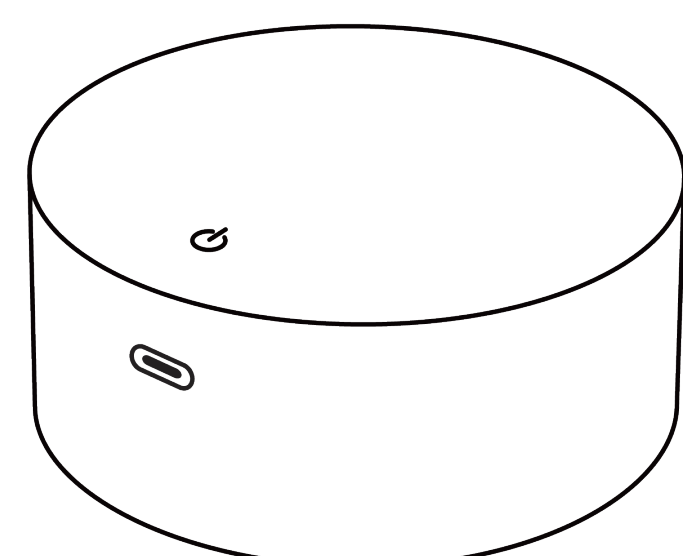

Acaia Horizon

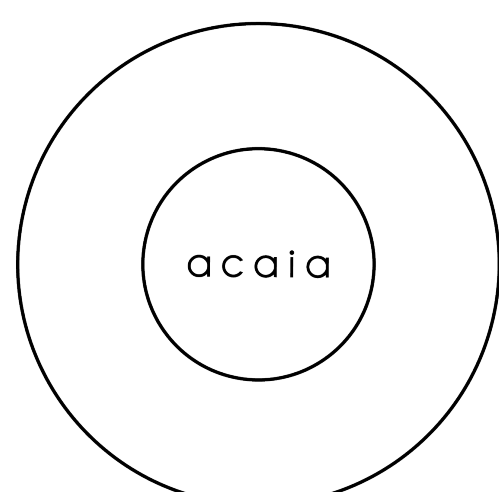

シリコンドリップ
マット

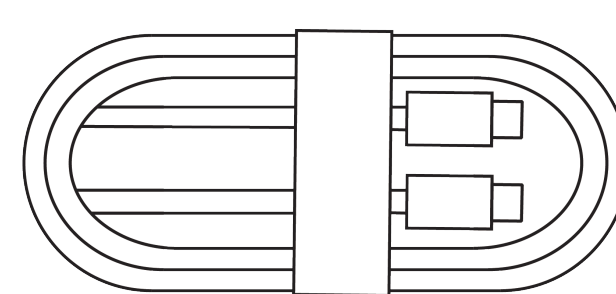

USB Type-C
充電ケーブル

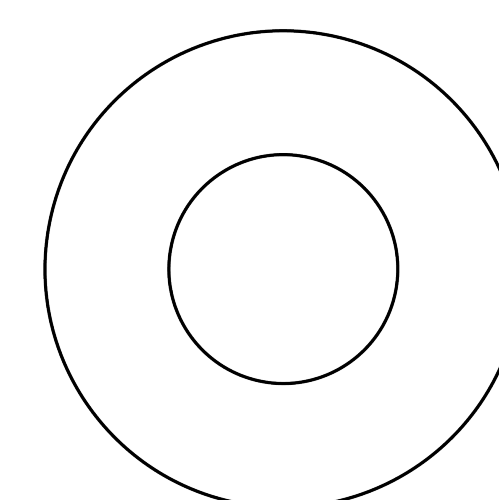

交換用シリコンリング
(粘着シール付)

次に、「**Getting Started**」の手順に従って、Horizonの使用を開始してください。Horizonの多くの機能を最大限に活用するために、本マニュアルを注意深くお読みください。本マニュアルには、手順ごとの操作方法、使用例、その他の情報が含まれています。

重要：本体上面（ディスプレイ側）には傷防止用の保護フィルムが貼付されています。剥がさないでください。

警告：本製品の誤った取り扱いは、けがや物的損害につながる可能性があります。

Horizon 概要

電源

- 電源オン
- 電源オフ

減圧中

- 減圧開始
- 減圧解除

設定メニュー

- 設定メニューに入る*
- オプションの切り替え
- 選択/決定

*電源オフ時のみ

- タップ
- 長押し

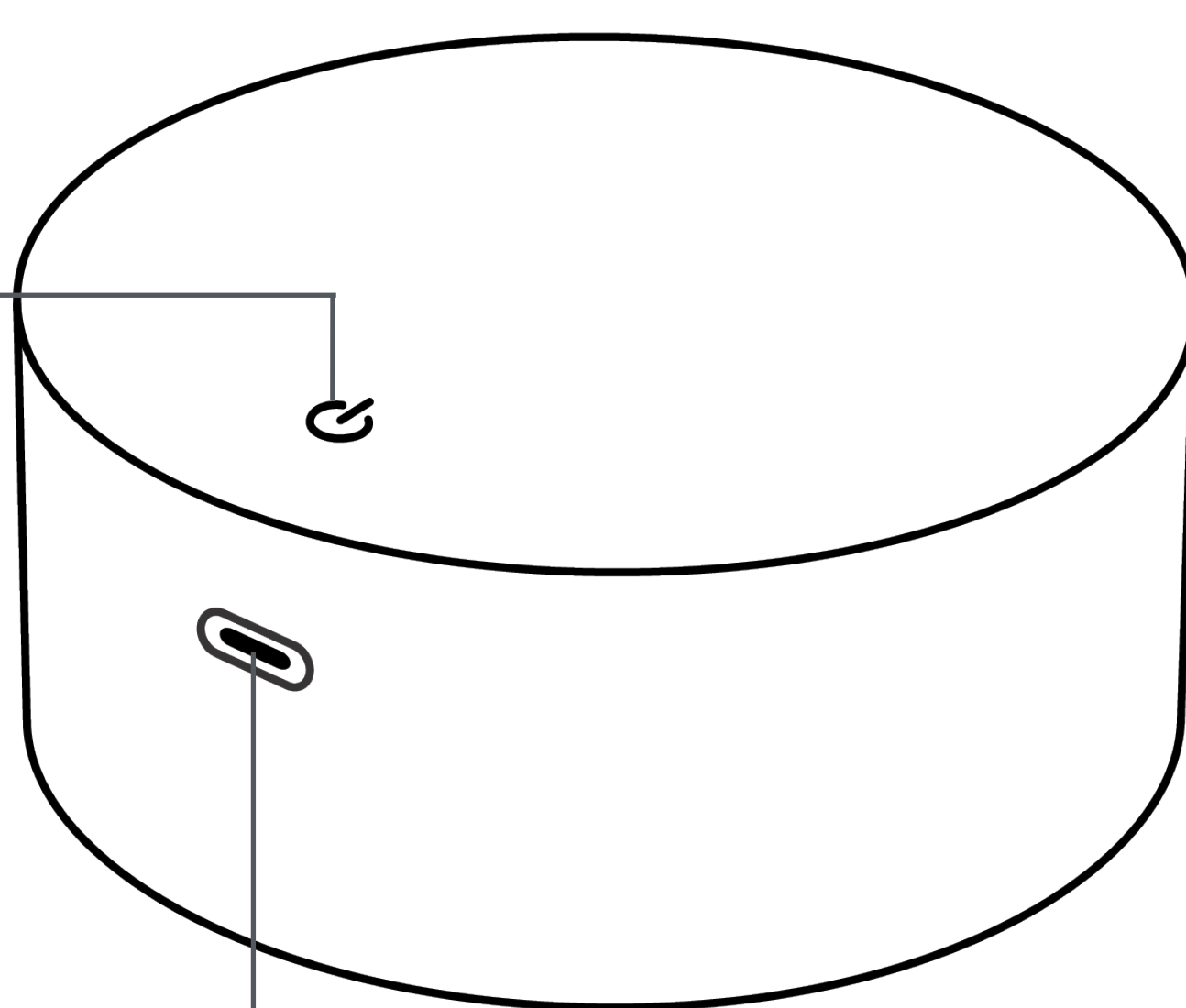

USB Type-C
充電ポート

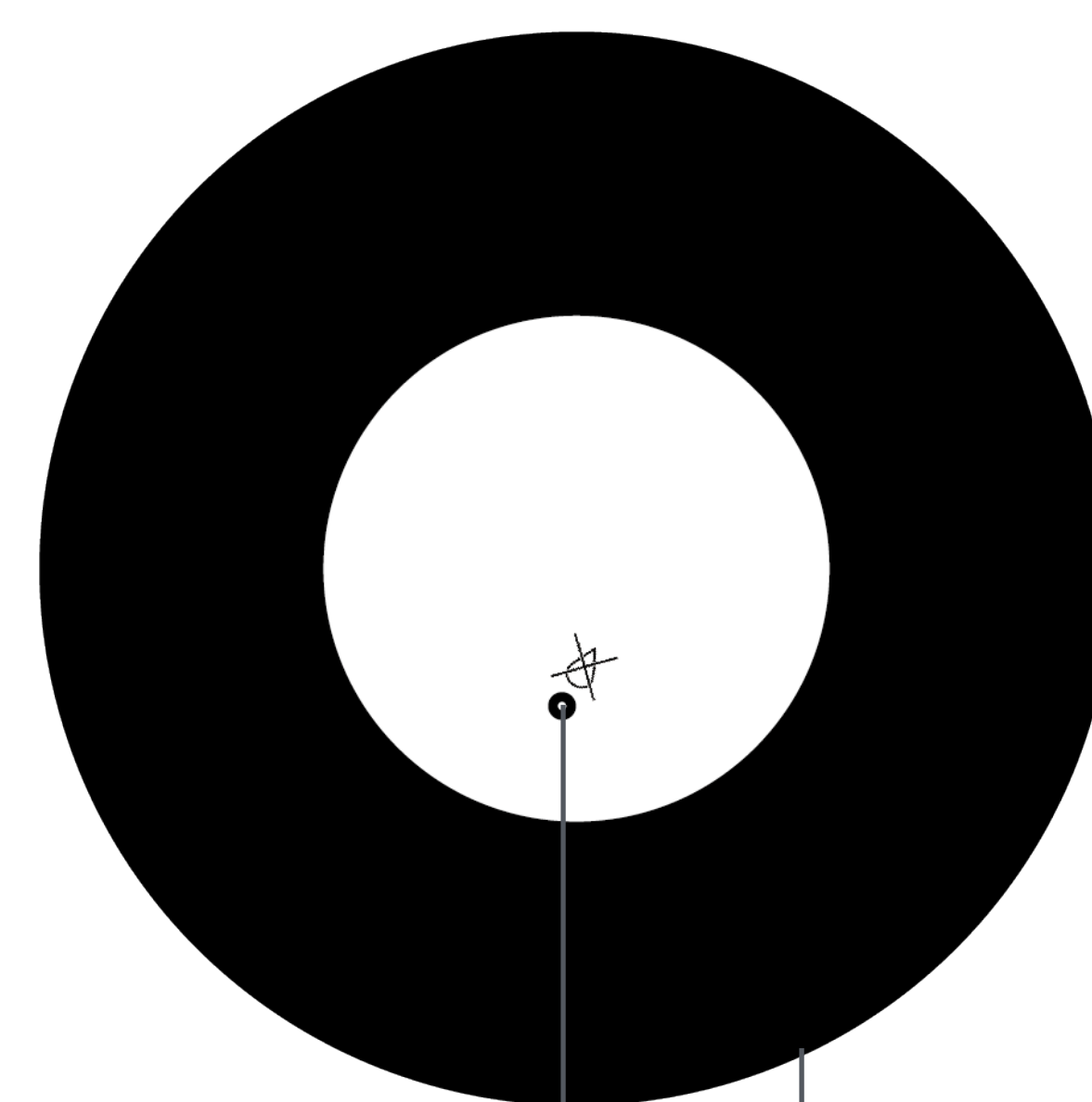

通気孔

シリコンリング

内径：40mm
外径：85mm

始めましょう

基本操作

 [詳しくはこちら](#)

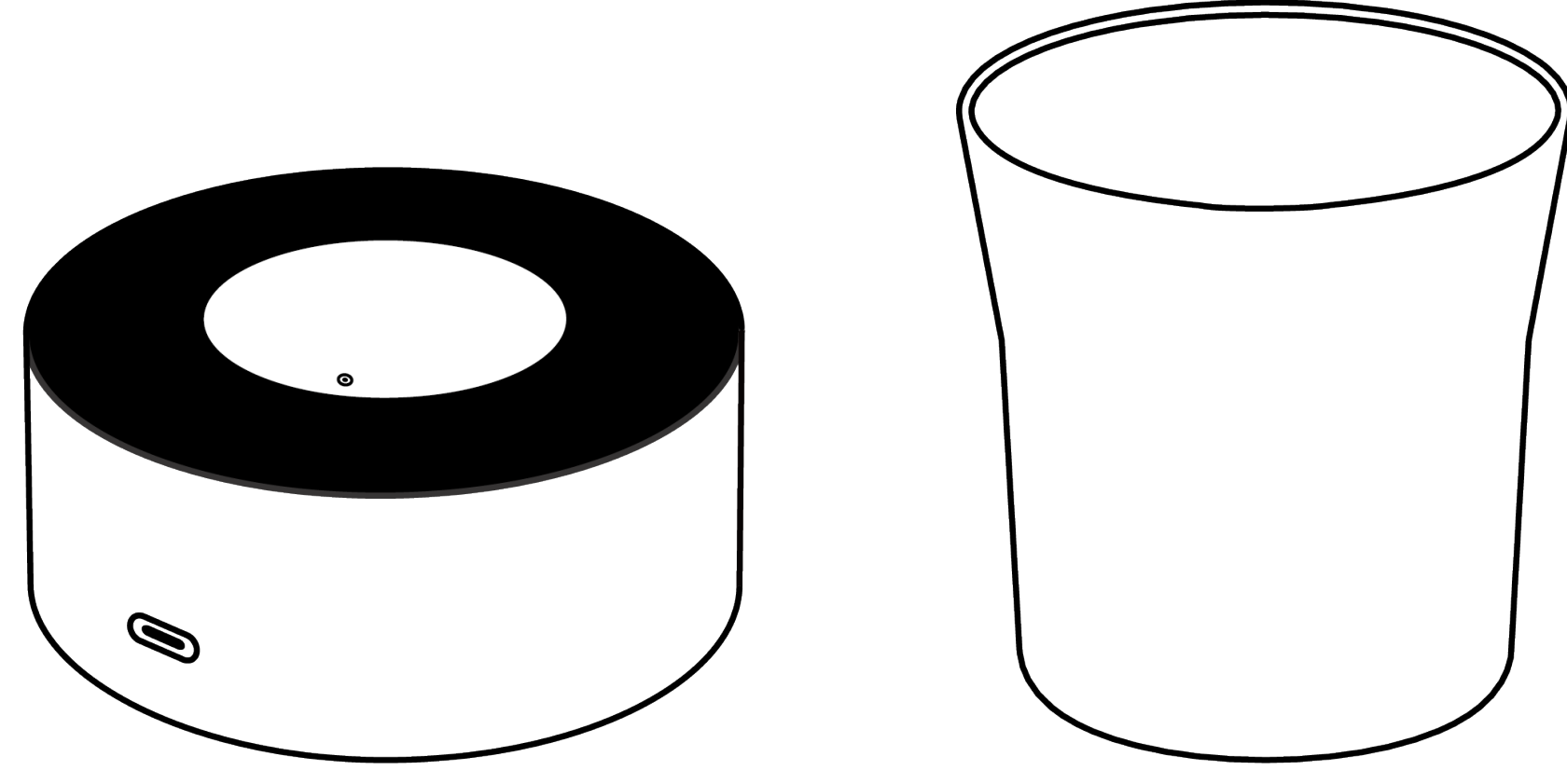
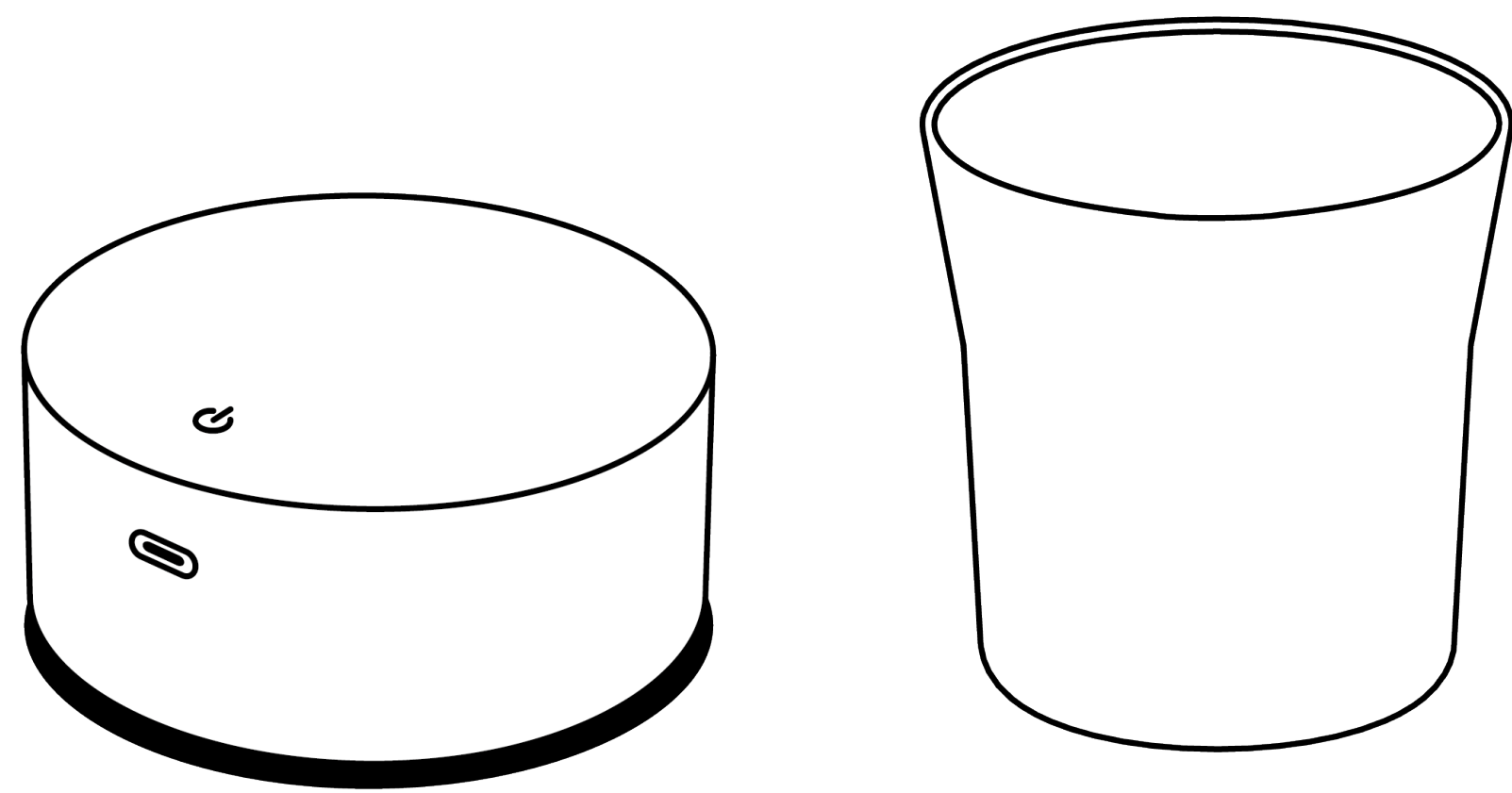

1. Horizonは、水平で安定した、振動のない場所に置いてください。

2. 減圧を効果的に行う為、下記の注意事項の条件を満たしたカップを使用してください。

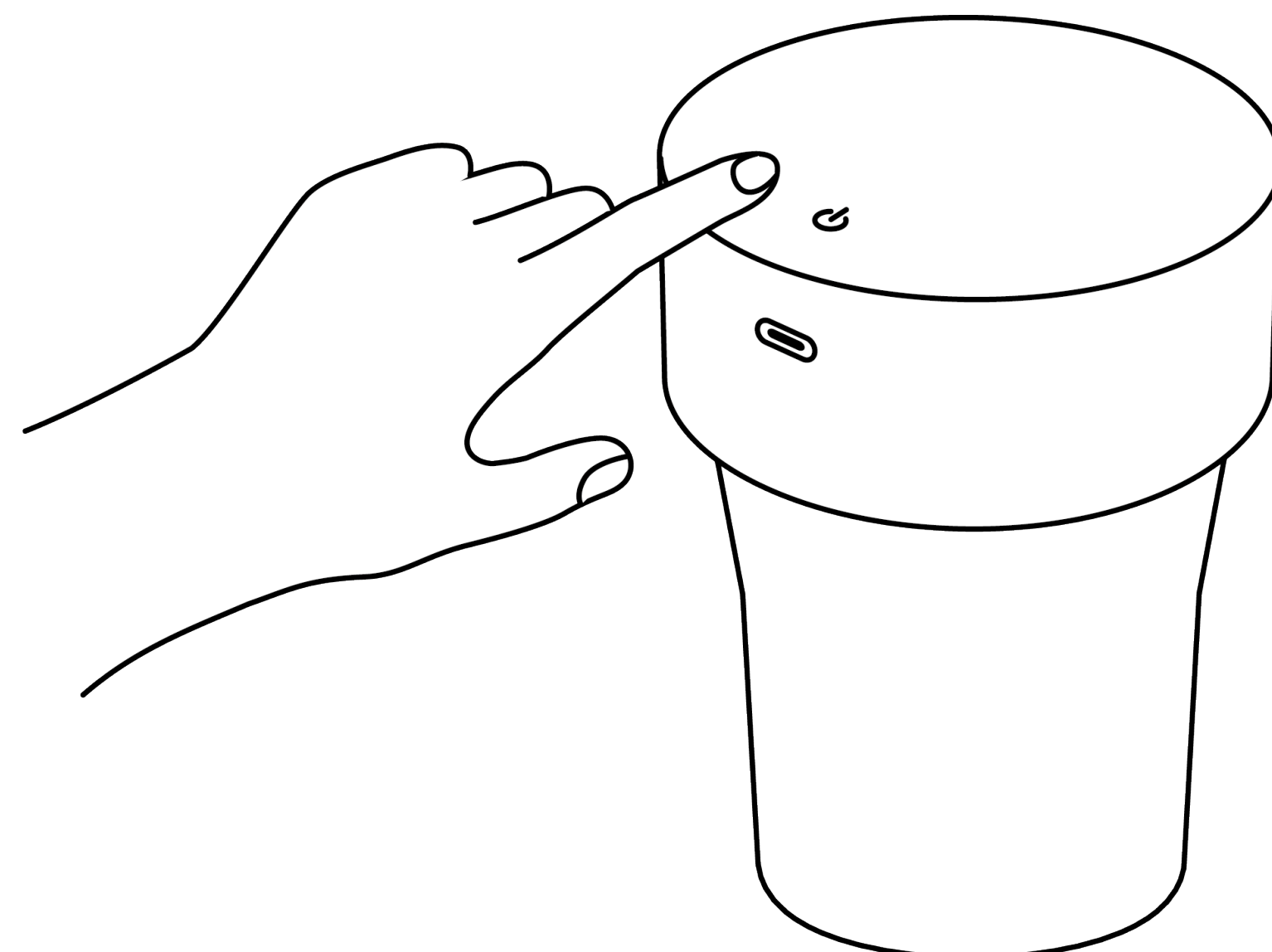
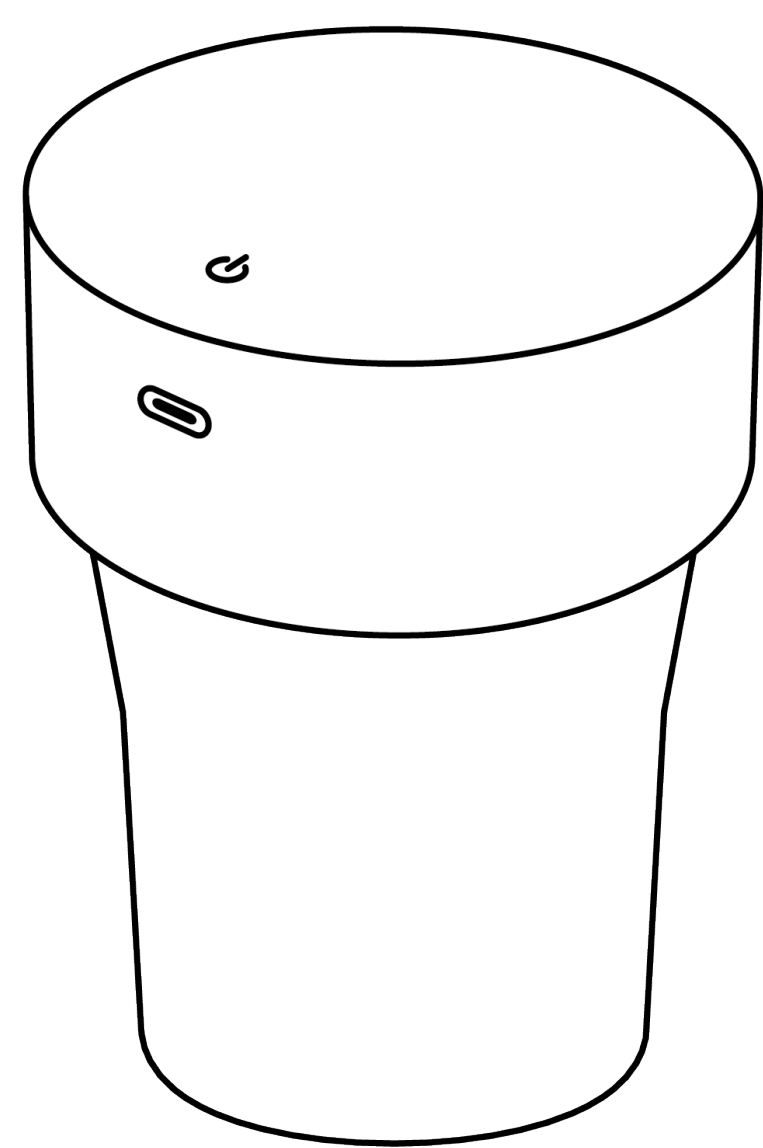

3. Horizonをカップの上に置きます。適切な密閉状態を保つため、カップの縁の中央をシリコンリングの内径と外径の間に収まるように設置し、完全に密閉していることを確認してください。

4. 電源を入れて始めましょう。初回使用前に設定を変更する場合は「詳細設定」を確認してください。

注意：

- **推奨カップ内径：**45mm ~ 80mm
- **重要：**適切に密閉するため、縁が平らで凹凸や隙間のない（**注ぎ口や開口部がない**）硬いカップを使用してください。カップの縁が平らでない恐れのある場合は、「COMPLETE」と表示されるまで、減圧中にHorizonを軽く押さえて密閉を補助してください。
- **重要：**減圧および脱気中、Horizon内部への水の侵入を防ぐため、液面とカップの縁からの空間にカップの高さの約20%以上の余裕を持たせて下さい。ヘッドスペースが不足すると、液体が本体内部に入り込み、水没による故障の原因となる恐れがあります。

Horizonの使い方

電源オン/オフ



電源オン:
[電源]ボタンを1回タップして電源を入れます。



画面に「**OFF**」と表示され、ディスプレイの周囲を進行状況インジケータが1周するまで電源ボタンを押し続けてください。

減圧とタイマー

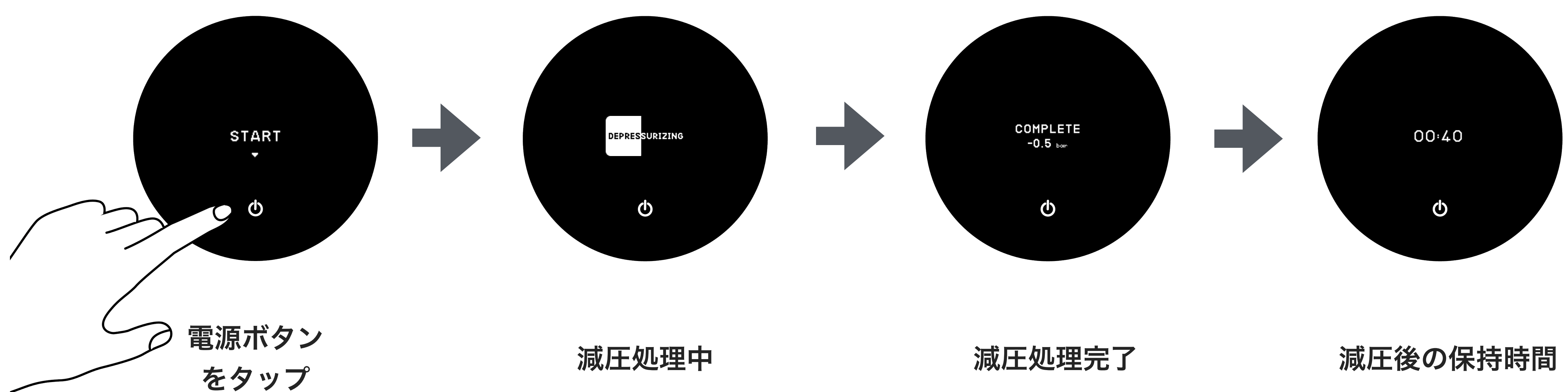

スタート画面で【電源】ボタンを1回タップすると減圧を開始します。画面には「**DEPRESSURIZING**」と表示されます。

減圧が完了すると、画面に「**COMPLETE**」と減圧された気圧値が表示され、その後タイマー表示画面に移行します。

注意: 画面に表示される時間は、減圧工程を除いた、「減圧状態が維持されている時間」を示しています。

減圧の解除方法



タイマーが表示されている状態で電源ボタンを長押しすると、画面に「RELEASE」と表示されます。そのまま進行状況インジケータがディスプレイを1周するまで【電源】ボタンを長押ししてください。

空気の抜けるような解除音が聞こえたら、解除は完了です。空気が抜けた後でもカップの縁にわずかに吸着している場合があるため、Horizonを取り外す際はカップを押さえながら行ってください。

注：タイマー表示画面で電源ケーブルを接続すると、強制的に減圧解除が実行されます。

詳細設定

設定画面へのアクセスと操作方法

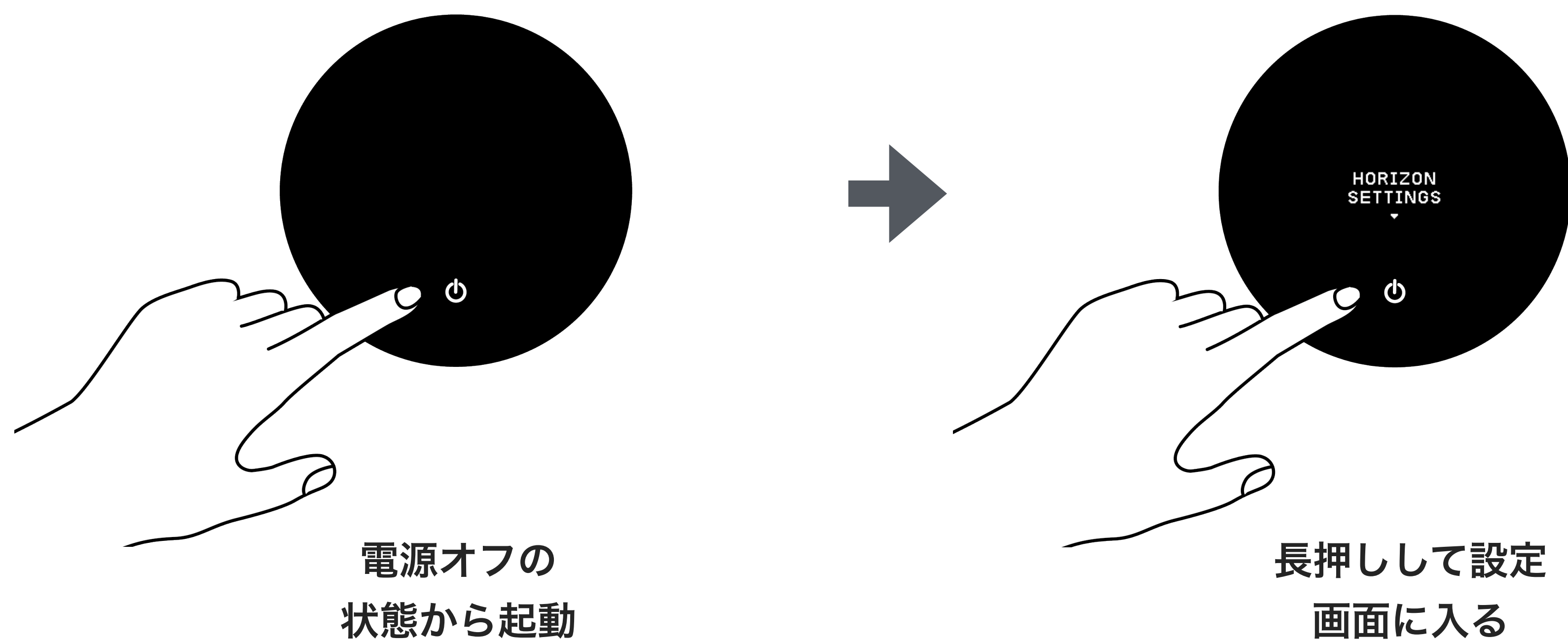

設定に入るには、まずHorizonの電源がオフの状態であることを確認してください。電源ボタンを長押しし続けると、「**HORIZON SETTINGS**」と表示されます。さらに進行状況インジケータがディスプレイの周囲を1周するまで電源ボタンを押し続けると設定項目に入ります。基本操作については、以下の表を参照してください。

操作	操作方法
次の設定項目に進む	電源ボタンをタップ
選択した設定項目に入る	電源ボタンを長押し
オプションを切り替える	電源ボタンをタップ
選択したオプションを決定する	電源ボタンを長押し
設定を終了する	「EXIT」を選択し、電源ボタンを長押し

設定メニュー

項目	表示	オプション	初期値
目標気圧設定	STRENGTH	STRONG, GENTLE	STRONG
自動解除設定	AUTO RELEASE	OFF, 30 SEC, 45 SEC, 60 SEC, 75 SEC, 90 SEC, 120 SEC	OFF
自動電源オフ設定	AUTO OFF	5 MIN, 10 MIN, OFF	5 MIN
設定終了	EXIT	-	-
初期設定にリセット	RESET TO DEFAULT	YES, NO	NO
デバイスについて	ABOUT	BAT, FW	-

目標気圧設定 [STRENGTH]

初期設定は **STRONG** です。

減圧時の目標気圧を調整することで、異なる気圧レベルを設定できます。

- ・ STRONG : 気圧を約0.5 bar 下げる
- ・ GENTLE : 気圧を約0.3 bar 下げる

自動解除設定 [AUTO-RELEASE]

初期設定は**OFF**です。

自動で減圧が解除されるまでに、低圧状態をどのくらいの時間維持するかを選択できます。

選択した時間は、目安としてタイマーの下に表示されます。

なお、設定時間に関わらず、電源ボタンを長押しすることで、いつでも手動で減圧を解除することができます。

自動電源オフ設定 [AUTO OFF]

初期設定は**5分**です。

操作が行われないうまま一定時間が経過した際に、自動で電源をオフにする時間を設定、またはこの機能を無効にすることができます。

設定終了 [EXIT]

設定メニューを終了し、スタート画面に戻ります。

初期設定にリセット [RESET TO DEFAULT]

「YES」を選択すると、すべての設定が工場出荷時の初期値に復元されます。

デバイスについて [ABOUT]

表示画面上部に現在のバッテリー残量 (BAT)、下部にファームウェアのバージョン (FW) が表示されます。

製品のお手入れについて

バッテリーの充電

付属のUSB Type-Cケーブルを、以下のいずれかの電源に接続して充電することができます：

- パソコン
- 出力が5V1AのUSBウォールチャージャー
- 5V出力USB Type-C PD対応充電器

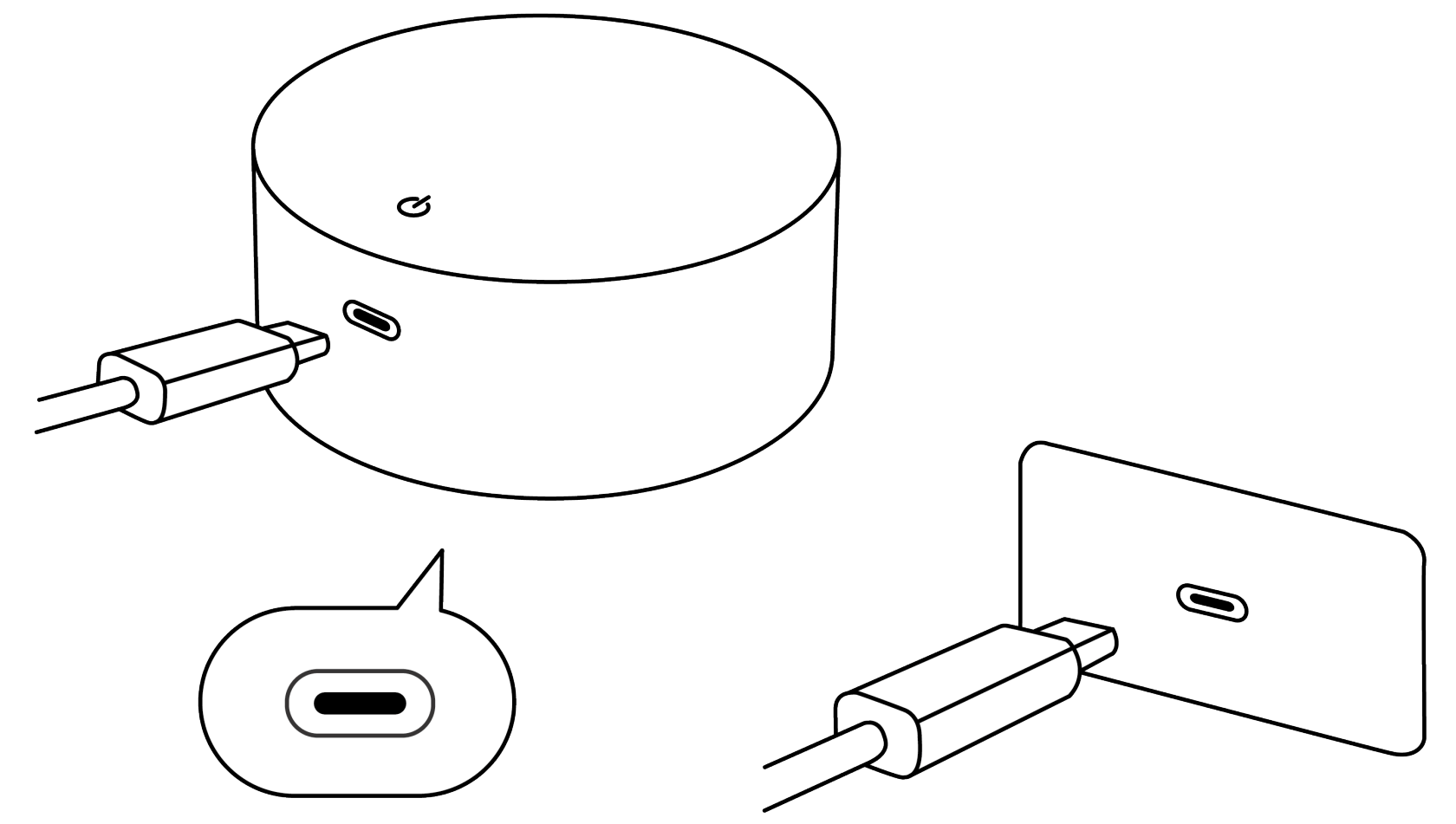

安全にご使用いただくため、適切な電圧出力に対応した認証済みのUSB Type-C 充電器のみをご使用ください。

*注：使用時の安定性を高めるため、充電しながらの本機の使用は避けて下さい。

バッテリーおよび充電状態

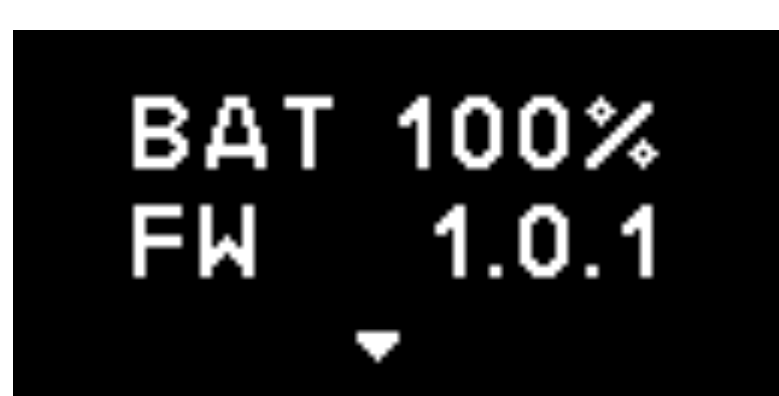

バッテリー状態

設定メニューの「ABOUT」から、いつでもバッテリー残量（BAT）を確認できます。



バッテリー残量が十分なとき

バッテリーアイコンは表示されません。



バッテリー残量低下警告（残り1メモリ）

バッテリー残量が少なくなると、「START」の上部にバーが1メモリのバッテリーアイコンが表示され、減圧中には「LOW BATTERY」が表示されます。使用中に電源が切れ減圧が中断されることを防ぐため、速やかに充電器を接続してください。



充電中

バッテリーアイコン内に稲妻マークが表示されます。



充電完了

バッテリーアイコンが満充電（フルメモリ）で表示されます。

お手入れとクリーニング

- ・ぬるま湯で湿らせた柔らかい布のみを使用して、本製品を清掃してください。
- ・洗剤などの化学薬品は使用しないでください。製品表面のコーティングを損傷する恐れがあります。また、本製品を水洗いまたは浸水させないでください。
- ・使用後は、通気孔から水分が入り性能に影響を与えるのを防ぐため、清潔な布やペーパータオルで軽く水分を拭き取ってください。
- ・ワークスペースを乾いた状態に保つため、使用後はHorizonをシリコンドリップマットの上に置いてください。

シリコンリングの替え方

交換の目安

シリコンリングに伸び・破れ・変形が見られる際、またはカップが正しくセットされているにもかかわらず「DEPRESSURIZE ERROR」が頻発する場合は、リングを交換してください。摩耗したリングでは密閉性が低下し、減圧性能に支障をきたします。

交換方法

以下の手順でシリコンリングを交換してください。

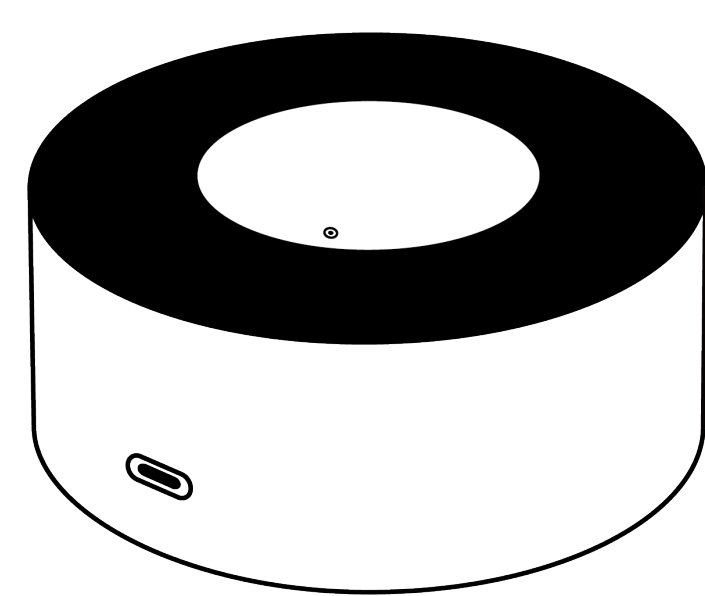

Horizonを上下逆さまにします

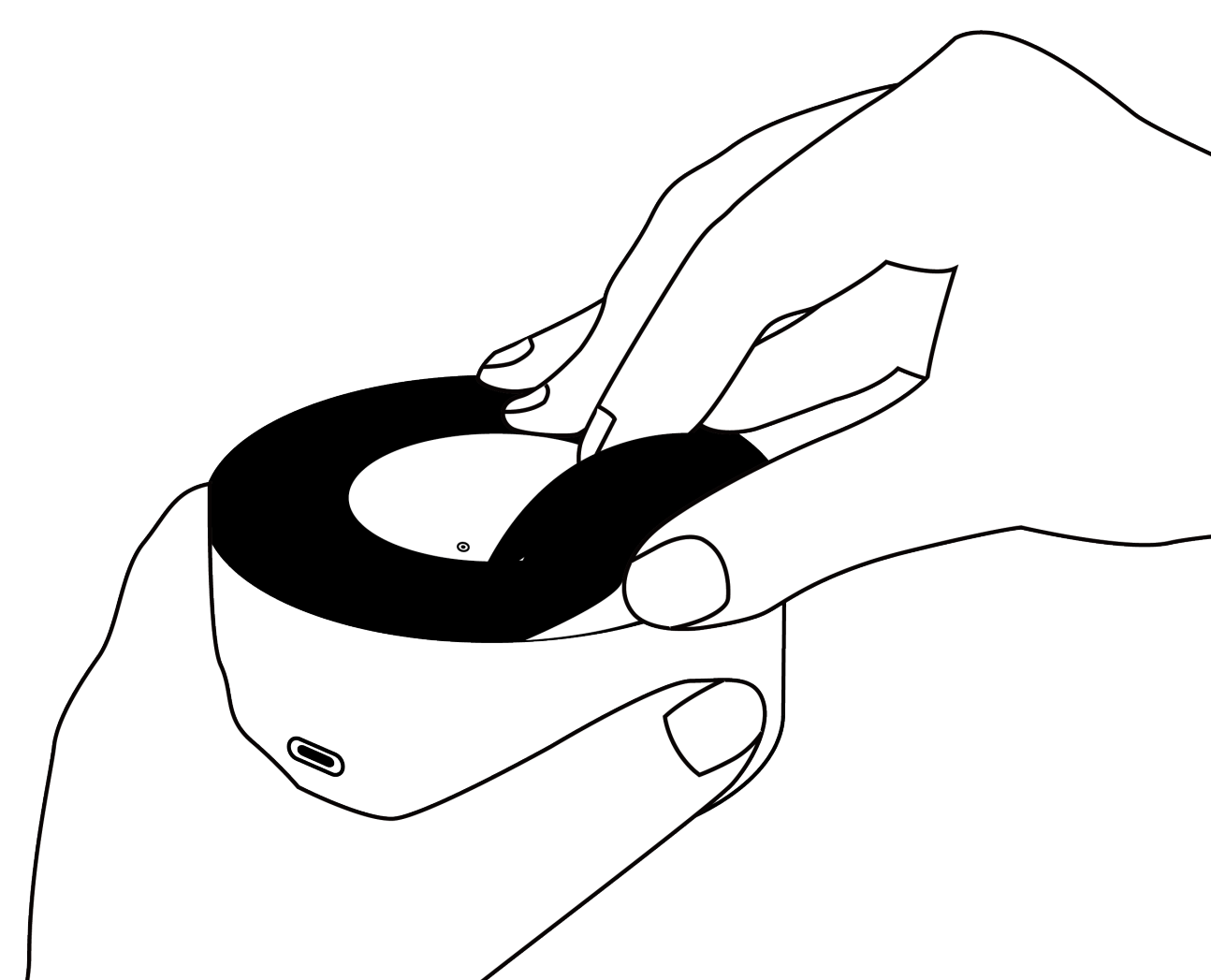

古いシリコンリングを手で剥がします

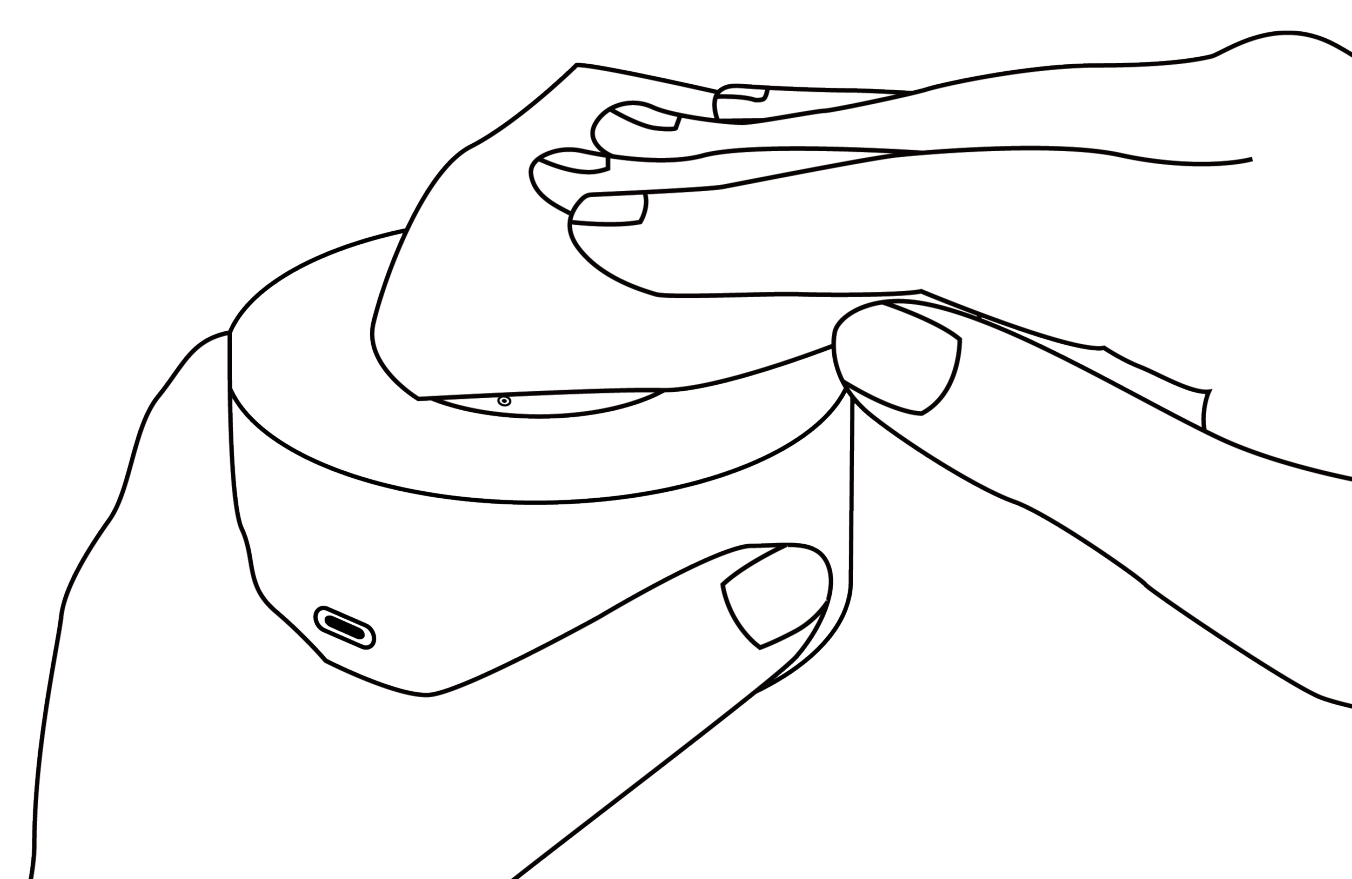

表面を清掃し、新しいリングを装着します

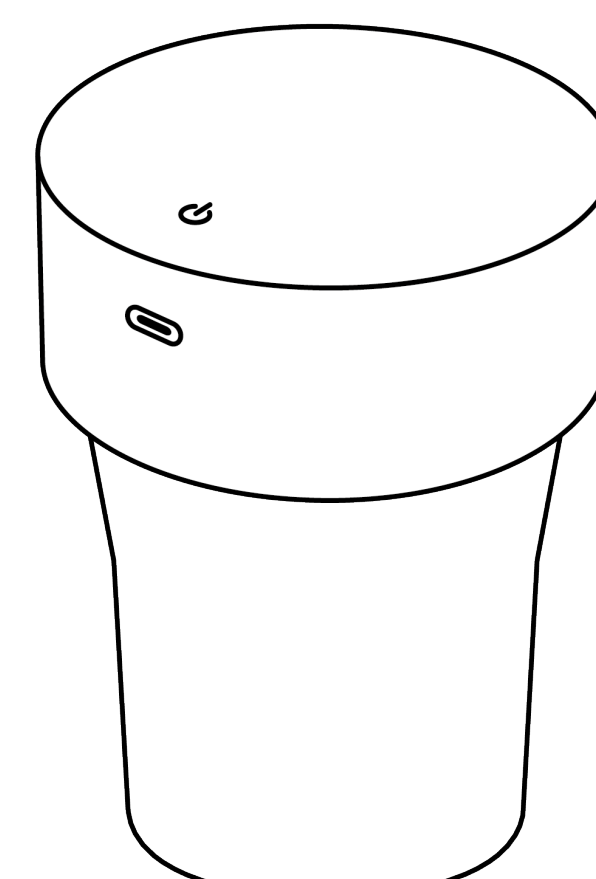

対応するカップに装着し、減圧が正常に行われるか確認してください

1. Horizonの電源がオフであり、充電ケーブルが挿さっていないことを確認してください。
2. Horizonを裏返し、底面を上になります。
3. 古いシリコンリングを手で本体から剥がします。工具は不要です。
4. **ぬるま湯を軽く含ませた柔らかい布を使用し、本体に残った粘着剤をすべて取り除いてください。新しいリングを取り付ける前に、表面が清潔で完全に乾いていることを確認してください。**
5. 交換用シリコンリングの保護フィルムを剥がし、底面に貼り付け、平らになるよう押し付けてください。
6. リング全体を指でなぞり、隙間がなく均一に密着していることを確認してください。

***重要：表面に残留物があるとリングが浮いてしまい、密閉不良の原因となります。清掃にはぬるま湯と柔らかい布のみを使用し、洗剤や化学薬品は使用しないでください。**

ファームウェアアップデート

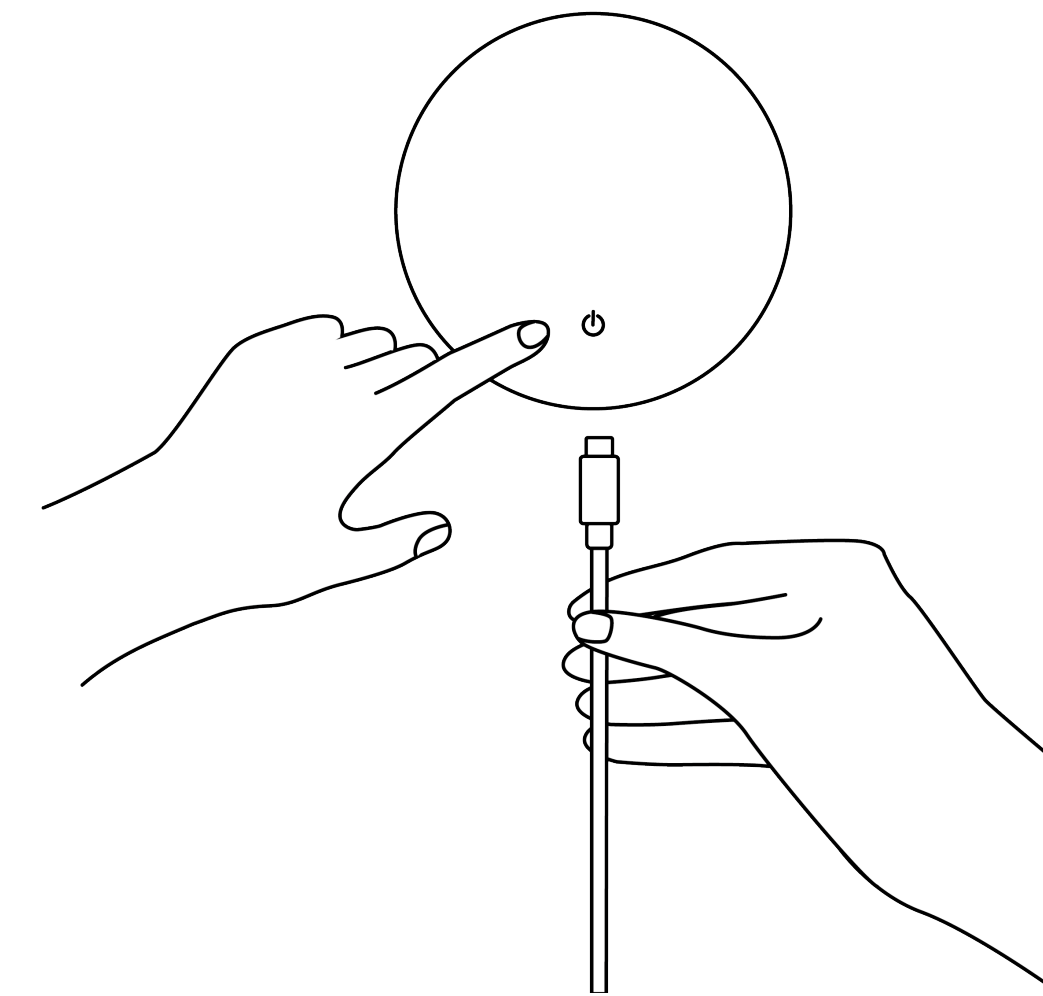

1. アプリを使用して、Horizon の最新ファームウェアのリリースおよびアップデート情報を確認します。

2. 電源ボタンを押しながら、充電ケーブルを接続します。画面に「**UPDATE**」と表示されるまで約10秒間電源ボタンを押し続けてください。

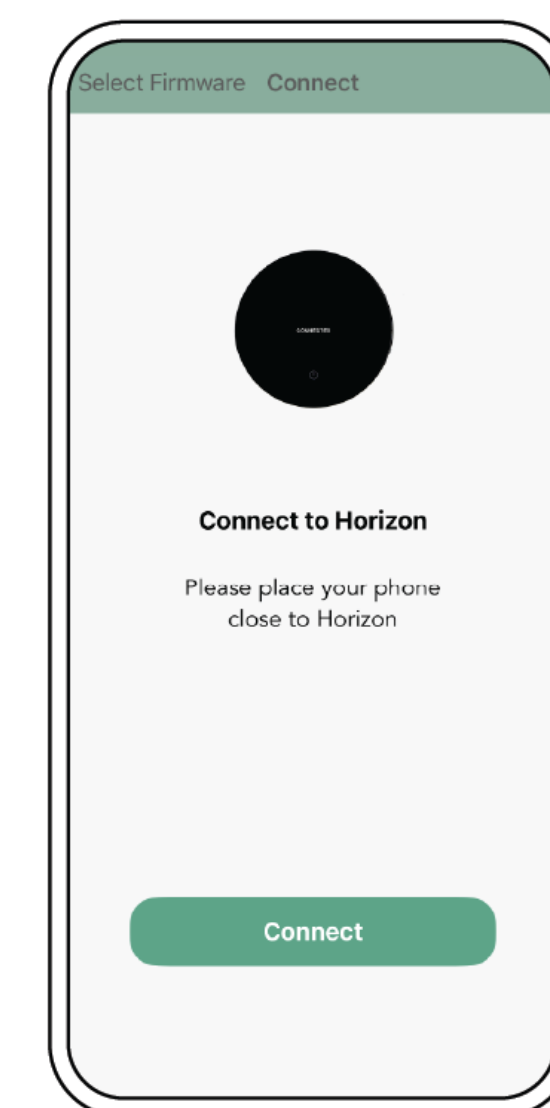
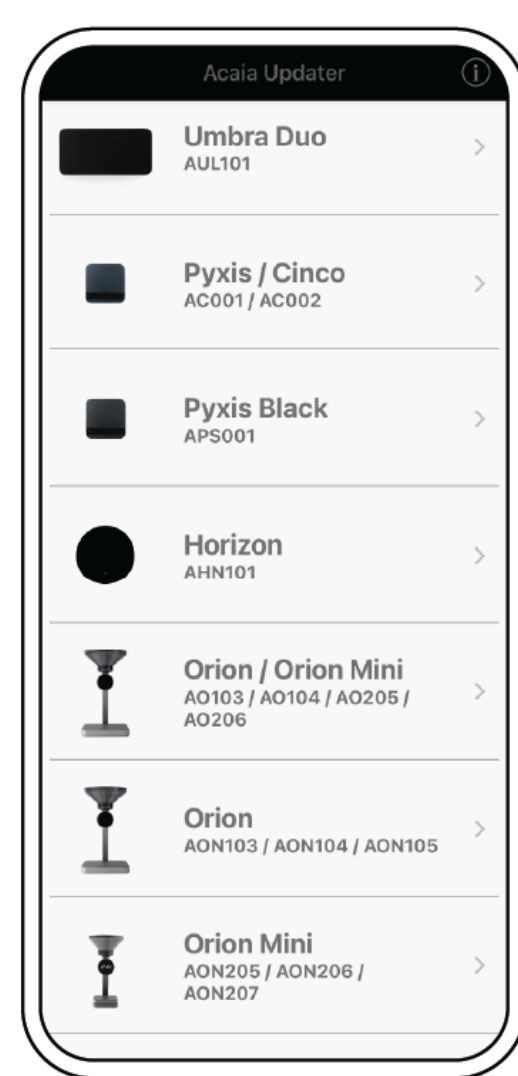

3. Acaia Updaterアプリで**Horizon (AHN101)** を選択します。アプリが利用可能な最新のファームウェアバージョンをダウンロードします。ダウンロードが完了したら、「**Next**」を選択してください。

4. スマートフォンをHorizonの近くに置き、「**Connect**」をタップすると自動的にアップデートが開始されます。

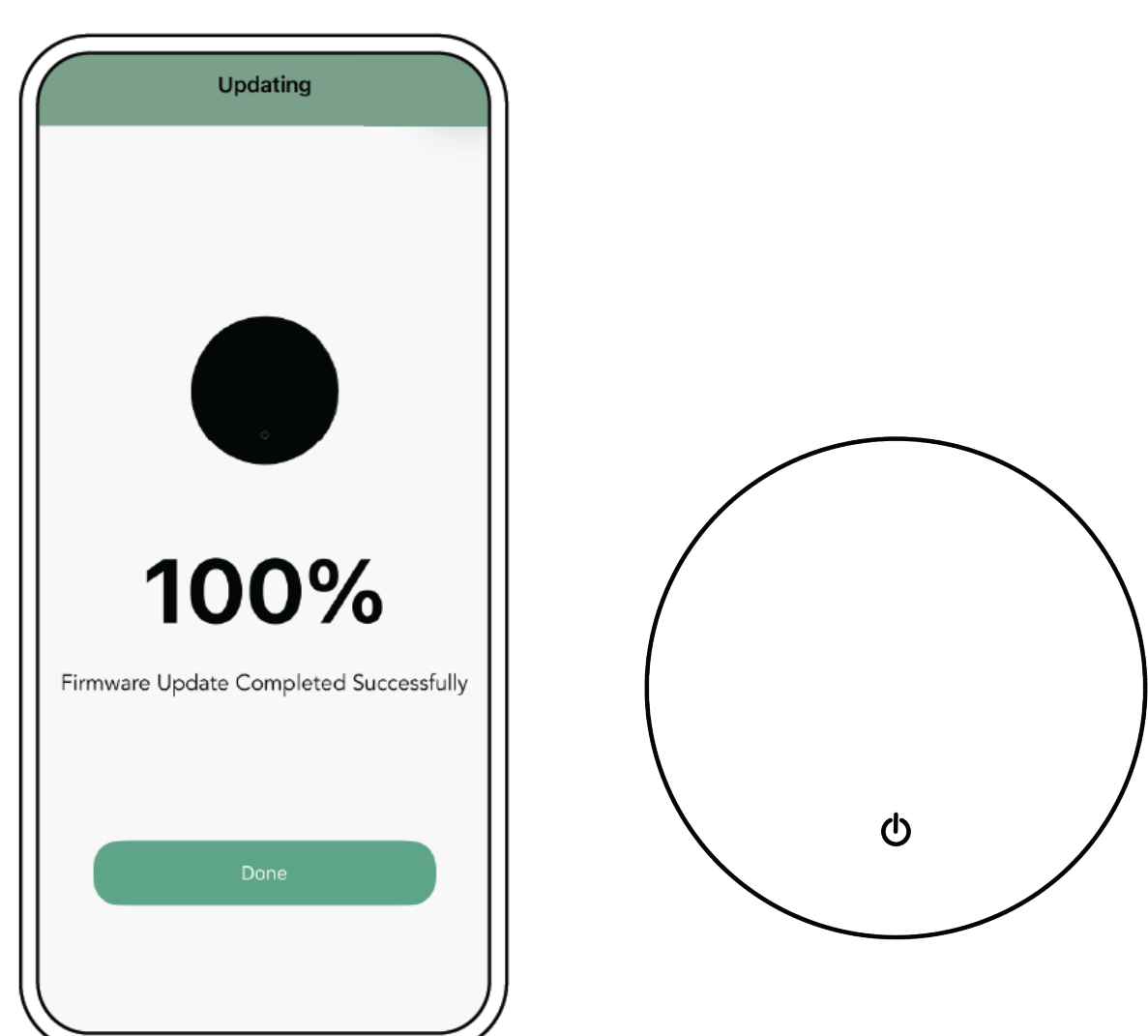

5. ファームウェアアップデートが完了すると、アプリ画面に「**Done**」ボタンが表示され、Horizonは自動的に再起動します。

注意：

- アップデートが完了する前に充電コードを取り外さないでください。（取り外すとアップデートモードが終了します。）
- Horizonが検出されない場合は、Bluetoothが有効になっていること、およびHorizonがアップデートモードになっていることを確認してください。
- アップデート中は、スマートフォンを本体の近くに置いてください。

トラブルシューティング

減圧が正常に完了しない場合、進行状況インジケータが進まず、数秒後に画面に「DEPRESSURIZE ERROR」と表示されます。

また、電源ボタンを長押しすることで手動で減圧を中止することもできます。いずれの際も、以下をご確認ください。

1. バッテリー残量が十分であるか確認してください。必要に応じて充電してください。
2. シリコンリングが正しく中央に配置され、カップの縁と水平に密着しているか確認してください。
3. カップが推奨サイズ内であり、縁が平らで凹凸や隙間がない（注ぎ口や開口部がない）ことを確認してください。
4. 通気孔が塞がれていないか確認してください。
5. 使用中は、本体が水平で安定した場所に設置されていることを確認してください。
6. 本体を再起動し、再度お試しください。

問題が解消されない場合は、support_japan@acaia.coまでご連絡ください。

重要：

- 使用中は通気孔を塞がないでください。
- 通気孔に液体が入る可能性がある状態で使用しないでください。
- 本製品を水洗いまたは浸水させないでください。
- 適切に密閉できるカップのみをご使用ください。

仕様

モデル	AHN101
製品重量	257 ± 5g
製品寸法	直径 87mm, 高さ 390mm
電源	5V/500mA
バッテリー	リチウムイオン充電式 3.7V 350mAh
バッテリー駆動時間	満充電で最大約50回使用可能（使用時間により異なります）
材質	アルミニウム、アクリル、シリコン
接続	Bluetooth Low Energy 5.4
同梱物	Acaia Horizon × 1 シリコンドリップマット × 1 USB Type-C充電ケーブル × 1 交換用シリコンリング（粘着シール付） × 1 プロダクトケアクロス × 1 Acaia ステッカーセット × 1 保証書 × 1

著作権

本ユーザーマニュアルは著作権保護されています。無断複写・転載を禁じます。本マニュアルのいかなる部分もAcaiaの書面の同意なしに、コピー、マイクロフィルムへの記録、リプリントまたはその他の方法により（特に電子的手段）、いかなる形態でも複製、処理、複写、または公開してはいけません。

© Acaia, California, 2026