

acaia



Manuel d'utilisation Acaia Orbit

**AOT007 / AOT008 / AOT009
AOT010 / AOT011 / AOT012
AOT013 / AOT014 / AOT015**

Sommaire

3	Introduction
4	Informations de sécurité
5	Identification des pièces
6	Dans la boîte
7	Mise en place de l'Orbit
8	Aperçu de l'Orbit
9	Informations générales
9	Mouture Orbit
9	Démarrer / Arrêter la mouture
9	Réglage de la mouture sur l'Orbit
9	Ajuster la vitesse de mouture
10	Démarrage à chaud / Démarrage à froid
10	Percuteur
10	Point Zéro des meules
10	Point de contact des meules
10	Bague crantée
10	Ajustement en continu
11	Arrêt automatique
11	Purge automatique
12	Invertir et ajuster
12	Prévention du blocage
13	Contrôle avancé avec l'application Orbit
13	Aperçu de l'application
14	Lorsque connecté à l'Orbit
14	Lorsque connecté à l'Orbit et au Lunar
15	Aperçu du profil RPM
16	Mouture sur minuteur
17	Mouture manuelle
18	Menu Paramètres
20	Mouture par poids avec la Acaia Lunar
21	Flux de travail de mouture par poids avec l'Acaia Lunar
25	Informations sur l'entretien du produit
26	Annexe
28	Spécifications techniques

Introduction

Nous vous souhaitons bonne réception de votre nouveau moulin Acaia Orbit.

L'Orbit est un moulin à meules plates de 64 mm construit avec la toute dernière technologie Acaia, développé de A à Z. Conçu pour une utilisation domestique et dans des espaces commerciaux légers, l'Orbit est pratique et polyvalent. Il optimisera votre flux de travail et offrira une expérience de mouture de café inédite.

Le cadran de réglage de la taille de mouture en continu est intuitif et précis. Grâce au processus de nettoyage automatique à inversion intégrée et à un dispositif de secouage, la rétention de mouture pour une dose unique est réduite au minimum.

L'application compagnon Orbit vous offre un contrôle total sur l'Orbit. Vous pouvez personnaliser le comportement des boutons, expérimenter avec le profilage des RPM, voire même contrôler manuellement les RPM via l'application.

Moulez précisément la bonne quantité à chaque fois grâce à la technologie Acaia Sense. L'Orbit peut se connecter avec le Lunar et devenir l'un des moulins les plus précis de l'industrie en mouture-par-poids.

Avec l'Orbit, une nouvelle expérience de mouture de café vous attend. Suivez ce guide pour explorer tout ce qu'il a à offrir.

Informations de sécurité

Veillez lire attentivement les informations ci-dessous avant d'utiliser votre Orbit. Elles incluent des informations importantes sur la sécurité de cet appareil.

Une manipulation incorrecte de ce produit pourrait entraîner des blessures corporelles ou des dommages matériels.

Veillez conserver ces instructions pour référence ultérieure.

- ! Avant de nettoyer, entretenir et assembler / désassembler le moulin, débranchez l'alimentation électrique et attendez au moins 5 minutes.
- ! Utilisez uniquement une source d'alimentation CA avec une tension conforme aux spécifications du produit.
- ! N'immergez jamais le moulin dans l'eau.
- ! Ne placez jamais les doigts ni aucun objet à l'intérieur du bec Orbit.
- ! N'utilisez jamais l'Orbit sans que le bec Orbit soit correctement installé.
- ! N'utilisez jamais l'Orbit sans que la trémie soit correctement installée.
- ! L'Orbit est conçu uniquement pour moulinier des grains de café torréfiés entiers.
- ! Pour l'UE : Cet appareil peut être utilisé par des enfants âgés de 8 ans et plus, ainsi que par des personnes présentant des capacités physiques, sensorielles ou mentales réduites, ou un manque d'expérience et de connaissance, s'ils sont sous surveillance ou s'ils ont reçu des instructions sur l'utilisation de l'appareil de manière sûre et comprennent les dangers encourus.
- ! Pour l'UE : Les enfants ne doivent pas jouer avec l'appareil. Le nettoyage et l'entretien par l'utilisateur ne doivent pas être effectués par des enfants sans surveillance.
- ! Pour les pays autres que l'UE : L'appareil ne doit pas être utilisé par des personnes (y compris les enfants) présentant des capacités physiques, sensorielles ou mentales réduites, ou un manque d'expérience et de connaissance, sauf s'ils sont sous surveillance ou s'ils ont reçu des instructions.
- ! Les instructions comprennent l'utilisation d'accessoires.
- ! Cet appareil est destiné à être utilisé dans des applications domestiques et similaires telles que :
 - les zones de cuisine du personnel dans les magasins, les bureaux et autres environnements de travail ;
 - les maisons de ferme ;
 - par les clients dans les hôtels, motels et autres environnements de type résidentiel ;
 - les environnements de type bed and breakfast.

Identification des pièces

No.	Description	QTY
1	Couvercle du boîtier du moteur	1
2	Vis autotaraudeuse m3x8mm - noir	10
3	Moteur	1
4	Support de câble	1
5	Vis m5x12mm	4
6	Arbre de liaison	1
7	Roulement	1
8	Arbre de roulement	1
9	Vis m3x12mm pour anneau de retenue - noir	2
10	Protecteur de main de la trémie	1
11	Trémie multi-fonctions	1
12	Anneau d'arrêt d2.5	2
13	Chambre à grains	1
14	Poussoir à bille d3x4mm	2
15	Aimant 5x5mm	5
16	Bague crantée	1
17	Placage SECC	1
18	Poussoir à bille d4x6.5mm	3
19	Molette de réglage	1
20	Mylar de la molette de réglage	1
21	Filet de la meule	1
22	Meule de 64 mm	1
23	Vis m5x8mm	6
24	Porte-meule	1
25	Vis m2.5x6mm	7
26	Roulement	1
27	Vis m4x12mm - noir	4
28	Vis m4x8mm - noir	2
29	Rondelle	6
30	Logement de la meule	1
31	Bague de secouage	1
32	Ressort de secouage	1
33	Bec	1
34	Ressorts de bec	2
35	Vis m3x8mm tête I - noir	2
36	Support de fixation	1
37	Vis m3x5mm tête I - noir	2
38	Couvercle LED	1
39	LED	1
40	Vis m3x8mm tête plate	3
41	Pilier de soutien	1

No.	Description	QTY
42	Absorbeur de courant résiduel	2
43	Alimentation	1
44	Support du module d'alimentation	1
45	Vis m3x5mm tête I	8
46	Chassis support	1
47	Couvercle d'interrupteur	1
48	Aimant Ø 15x1mm	1
49	Vis m2x4mm	4
50	CCI interrupteur LED	1
51	Support d'interrupteur	1
52	Aimant m8x5mm	4
53	Carte de contrôle principal de l'Orbit	1
54	Vis 3x8mm tête I	4
55	Prise d'alimentation	1
56	Interrupteur principal	1
57	Support	1
58	Pied caoutchouc - noir	4

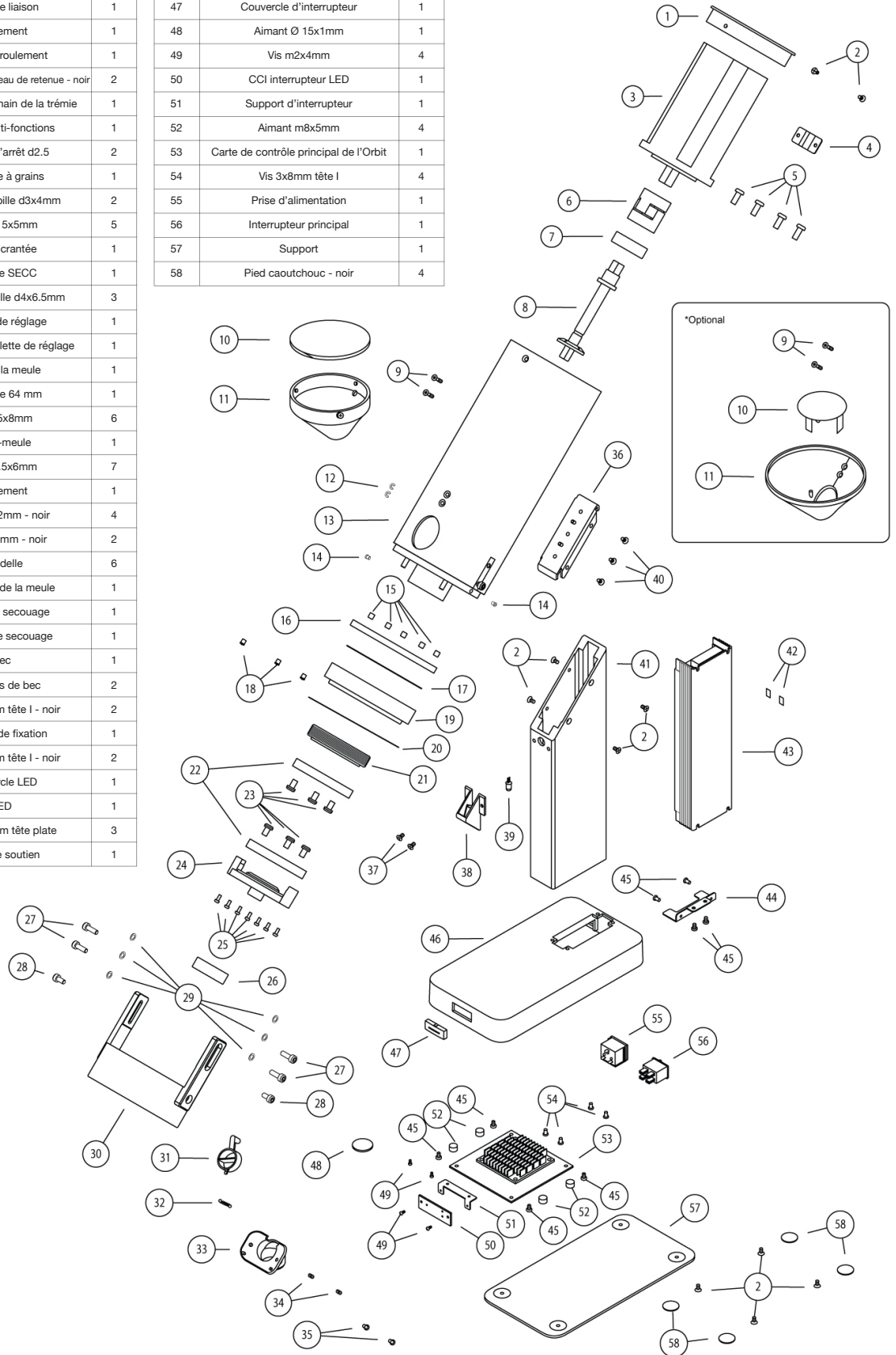

Dans la boîte



**Orbit Coffee Grinder
(Moulin à café Orbit)**



Câble d'alimentation



**Cuillère doseuse pour
porte-filtre de 58 mm
avec tampon magnétique**



**Outil d'application des
bandes magnétiques Lunar**



Kit d'outils accessoires

- Extenseur de Bec x 1
- Clé Hexagonale x 1
- Bandes Magnétiques en Métal Lunar x 4
- Vis du Porte-Meules x 6
- Vis du Bec x 2
- Autocollants de Point de Contact x 5
- Ressort du Percuteur x 2
- Vis m4x12mm x 4
- Vis m2.5x6mm x 4
- Rondelle x 4
- Plaque Vierge x 1

Mise en place de l'Orbit

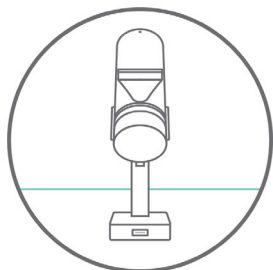

Placez l'Orbit sur une surface plane et stable.

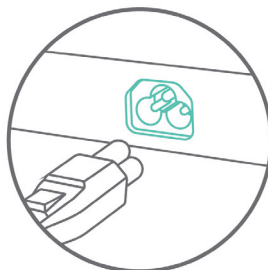

Branchez sur une source d'alimentation CA de 100V~240V.

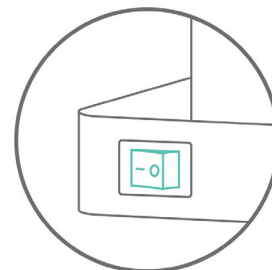

Allumez l'interrupteur principal à l'arrière.



Fixez l'extenseur de bec sur le bec de l'Orbit. (Optionnel)

*Remarque : Il est conseillé de retirer l'extenseur de bec lors de l'utilisation avec la balance Lunar en mode Mouture-par-poids.



Placez la cuillère doseuse de 58 mm à la base de l'Orbit.



Appuyez sur le bouton Orbit à l'avant. Lorsque la lumière du bouton est allumée, l'appareil est prêt.

Note :

- Acaia teste chaque unité avec des grains de café pendant le processus de contrôle qualité. Il peut rester du café moulu dans le moulin ou l'emballage.
- Veuillez éviter de régler la molette au-delà du point de contact avec la meule.

Aperçu de l'Orbit

- Clic
- Double clic
- Triple clic
- Appuyer et maintenir enfoncé

Trémie



*Optionnel

Bague de réglage de la mouture Marque de référence

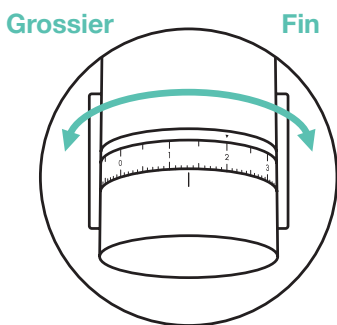

Bague crantée



Vous pouvez ajuster la bague crantée selon vos besoins.

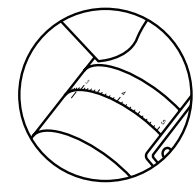

*Le modèle AOT007 / AOT008 / AOT009 / AOT010 est livré avec une large bague de réglage.

Projecteur

Percuteur

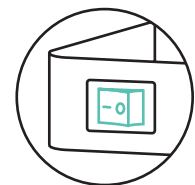









Interrupteur principal

Bouton de l'Orbit

- Marche
- Démarrer / Arrêter / Mettre en pause*
- Pulsation
- Vidange
- Basculer la préréglage (2 secondes)
- Veille (10 secondes)

*L'Orbit passera automatiquement en veille lorsqu'il n'est pas utilisée.

Indicateurs lumineux

	Blanc	Préréglage A (600 RPM)
	Bleu	Préréglage B (1000 RPM)
	Cyan	Préréglage C (1500 RPM)
	Magenta	Mode manuel
	Rouge	Avertissement / Mise à jour du micrologiciel
	Vert	Réinitialiser aux paramètres d'usine
	Jaune	Vidange / Nettoyage en cours
	Orange	Connexion en cours

Informations générales

Mouture Orbit

L'Orbit est doté de caractéristiques uniques pour répondre à vos besoins en matière de préparation de café. Le moulin convient parfaitement aux doses uniques grâce à des fonctionnalités telles que la purge de nettoyage automatique, qui permet de réduire la rétention lors de la mouture. Vous pouvez également activer la fonction de mouture par poids de l'Orbit en l'associant à la dernière version de l'Acaia Lunar et profiter d'une expérience de dosage sans effort.

Construit et conçu avec la technologie exclusive d'Acaia, du moteur à l'application compagnon, l'Orbit offre un contrôle avancé de la vitesse de rotation par minute (RPM) et permet des économies d'énergie globales. Consultez les informations ci-dessous pour découvrir les fonctionnalités de l'Orbit.

Démarrer / Arrêter la mouture

Appuyez sur le bouton Orbit pour démarrer ou arrêter facilement une session de mouture.

Réglage de la mouture sur l'Orbit



Le réglage de la mouture sur l'Orbit est contrôlé par la bague de réglage de la mouture, située juste en dessous de la trémie. Tourner dans le sens antihoraire rend la mouture plus grossière, et dans le sens horaire plus fine.

En utilisant le point de contact des meules comme référence, nous suggérons les réglages de mouture suivants :

Espresso : +2 à +3	Verseuse manuelle : +5 à +10
Cafetière moka : +4 à +5	Filtre en lot : +6 à +12
Aeropress : +4 à +8	Presse française et infusion à froid : +7 à +12

Ajuster la vitesse de mouture

Maintenez le bouton Orbit enfoncé pour passer entre 3 profils RPM par défaut. Les 3 pré-réglages sont représentés chacun par une lumière de couleur différente. Vous pouvez accéder à la fonction de profilage RPM via l'application Orbit.

Couleur de l'indicateur LED	Nom du pré-réglage (dans l'application)	RPM pré-réglé
Blanc 	Pré-réglage A	600 RPM
Bleu 	Pré-réglage B	1000 RPM
Cyan 	Pré-réglage C	1500 RPM

Démarrage à chaud / Démarrage à froid

Vous pouvez commencer la mouture en ajoutant des grains dans l'Orbit pendant que le moulin est en marche (démarrage à chaud) ou avant qu'il ne démarre (démarrage à froid). Notez que la distribution des particules du café moulu peut légèrement changer en fonction de la manière dont vous commencez la mouture.

Percuteur

Le percuteur se trouve juste derrière le bec de l'Orbit. Utilisez le percuteur 2 à 3 fois pour éliminer autant de rétention que possible. Vous pouvez changer la direction du percuteur pour les utilisateurs gauchers ou droitiers. Veuillez vous référer à notre liste de vidéos sur l'Orbit pour savoir comment changer l'orientation du percuteur.

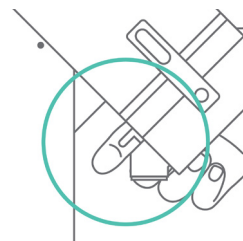

Point Zéro des meules

Le point où les meules ne peuvent plus être ajustées plus finement. Lorsque vous tournez le bouton de réglage plus finement, il rencontrera une résistance totale et ne pourra pas tourner.

NE tentez **PAS** de mettre en marche le moulin lorsque les meules sont à zéro, car des dommages peuvent survenir. Notez que le "0" sur la bague de réglage de la mouture ne correspond pas au Point Zéro des meules de votre Orbit.

Point de Contact des Meules

Le point où les meules entrent en contact initial les unes avec les autres et produisent un son audible de frottement métal-sur-métal. Il s'agit du réglage de mouture le plus fin possible. Si vous effectuez un alignement des meules ou installez de nouvelles meules, le point de contact des meules peut changer de position. Les utilisateurs de l'Orbit sont avisés que tenter de moudre plus fin que le point de contact des meules peut endommager les meules ou le moteur.

Bague crantée

La bague crantée est un anneau mobile qui se trouve au-dessus de la bague de réglage. Il est marqué de symboles pouvant servir de points de référence pour les réglages de mouture.

Ajustement en continu

La bague de réglage de l'Orbit a un pas de filetage de 0,75 mm qui permet un ajustement continu et fluide de l'espresso au café filtré en une seule rotation. Cela offre amplement de possibilités pour affiner vos breuvages, ainsi que pour passer des petites préparations à la verveuse aux grands lots lorsque nécessaire.

Arrêt automatique

L'Orbit s'arrêtera automatiquement de moulin une fois que la chambre à grains sera vide après 5 secondes. Si l'Orbit est allumé sans aucun grain, le moulin s'arrêtera automatiquement après 15 secondes.

Vous pouvez ajuster le réglage d'arrêt automatique via l'application Orbit pour une mouture continue. Une fois que le réglage d'arrêt automatique est désactivé, le moulin continuera de moulin jusqu'à ce qu'il soit arrêté manuellement avec le bouton Orbit.

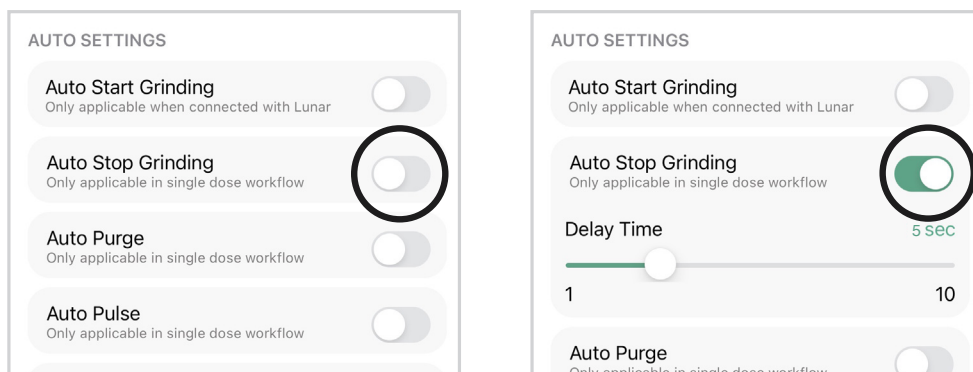

Purge automatique

L'Orbit effectuera automatiquement une purge après chaque mouture pour réduire la rétention. L'Orbit affichera une lumière jaune lors de la purge avec une rotation rapide en sens inverse, puis une rotation en sens avant. Vous pouvez déclencher manuellement la séquence de purge en cliquant trois fois sur le bouton Orbit.

Ce réglage peut être désactivé via l'application Orbit. Une fois désactivé, l'Orbit ne se purgera pas automatiquement après chaque mouture.

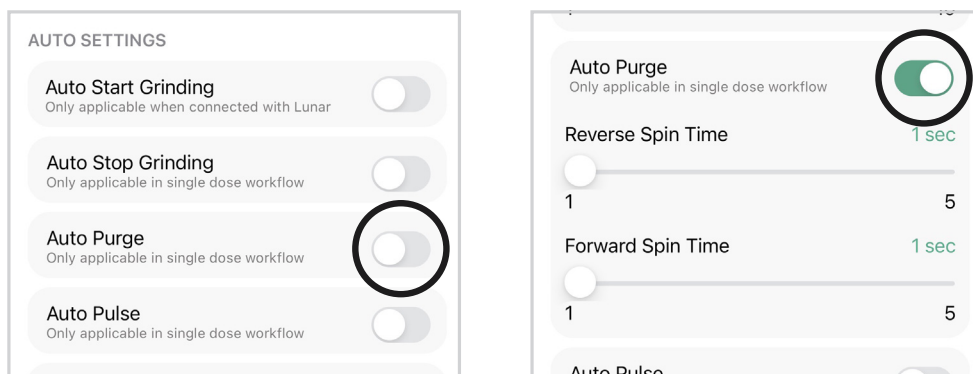

Invertir et ajuster

Utilisez la fonction “Invertir et ajuster” pour passer sans effort des réglages de mouture pour filtre à ceux pour espresso.

Sélectionnez “Action du bouton Orbit” et assignez l’une des fonctions du bouton à “Invertir et ajuster”. Cette fonctionnalité est unique au moulin Orbit. Lorsque vous déclenchez le bouton d’action avec un triple clic, les meules se mettent en marche arrière en continu, expulsant les particules de café. Après seulement quelques secondes de marche arrière, la bague peut être ajusté plus finement comme d’habitude.

Conseils généraux :

- Avant de régler la bague, essayez la Purge Orbit (triple clic).
- Gardez le moulin en marche tout en ajustant la bague, suivant la pratique courante de la plupart des autres moulins.
- Ajoutez quelques grains de café et broyez-les tout en ajustant la bague en avant et en arrière simultanément. Cette action aide à déloger et à nettoyer les particules coincées.
- Utilisez la fonction triple-clic pour une rotation inversée des meules avec une basse RPM, ce qui facilite l’ajustement de la bague de grossier à fin, même si des particules de café sont logées entre les meules.

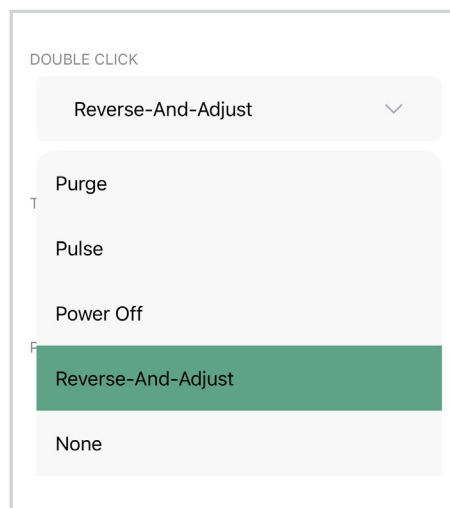

Prévention du Blocage

Lors de la mouture, si les meules de l’Orbit se bloquent et cessent de moudre, le moteur s’arrêtera automatiquement. Le bouton clignotera en rouge pour avertir l’utilisateur qu’un blocage s’est produit, puis l’Orbit redémarrera le moteur pour tenter de moudre à nouveau.

Dans de nombreux cas, la pause momentanée et le redémarrage corrigeront le blocage et la mouture se poursuivra avec succès.

Après cinq blocages, l’Orbit arrêtera le moteur et n’essaiera pas de redémarrer. Dans ce cas, vous devrez peut-être ajuster la mouture plus grossièrement et réessayer, ouvrir le moulin pour éliminer un débris (comme un morceau de béton ou de bois mélangé aux grains), ou contacter le service client pour obtenir de l’aide.

Si l’Orbit rencontre des grains extrêmement durs, des pierres ou d’autres objets étrangers, il peut s’éteindre automatiquement sans avertissement immédiatement pour protéger le système contre la surcharge. Si ce problème se produit, veuillez suivre nos instructions de nettoyage en profondeur et retirer tous les grains ou objets étrangers.

Note:

- **Pour voir notre flux de travail de mouture à dose unique, rendez-vous sur la liste de vidéos Orbit sur la chaîne YouTube d’Acaia.**
- **Les fonctions d’arrêt automatique et de purge automatique sont activées par défaut. La séquence de purge automatique ne sera initiée que lorsque la fonction d’arrêt automatique est activée.**
- **L’Orbit ne doit être utilisé que pour moudre des grains de café torréfiés. Tenter de moudre d’autres matériaux ou produits peut endommager ou perturber le fonctionnement du moulin.**

Contrôle avancé avec l'application Orbit

L'application Orbit compagnon vous offre un contrôle avancé sur l'Orbit. Vous pouvez personnaliser entièrement votre Orbit en ajustant les actions des boutons, les profils RPM et d'autres paramètres.

Aperçu de l'application



Lorsque connecté à l'Orbit

Un point blanc apparaîtra sur l'icône Orbit en haut à gauche.

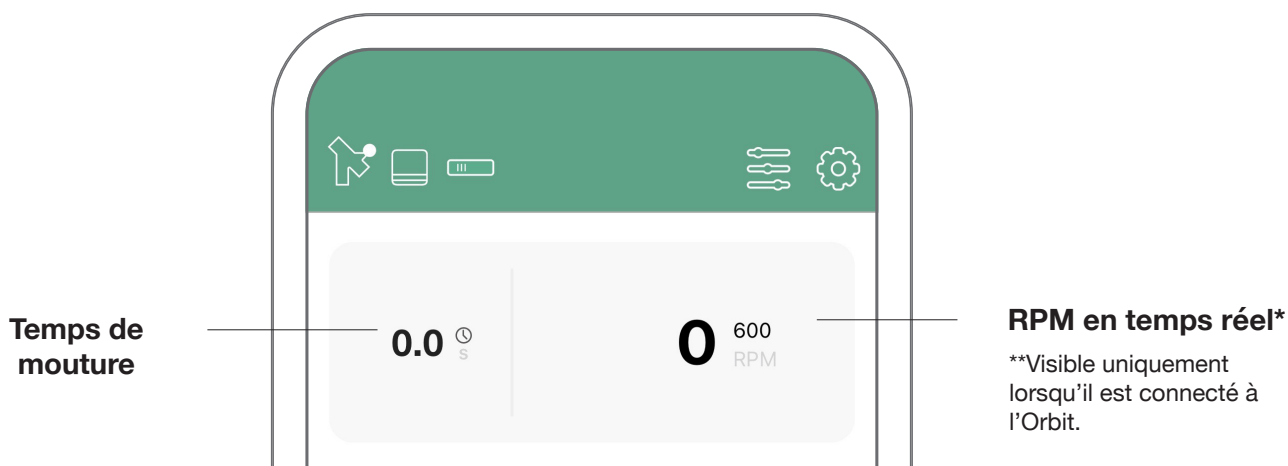

Lorsque connecté à l'Orbit et au Lunar

Un point blanc apparaîtra à la fois sur l'icône Orbit et l'icône Lunar en haut à gauche.

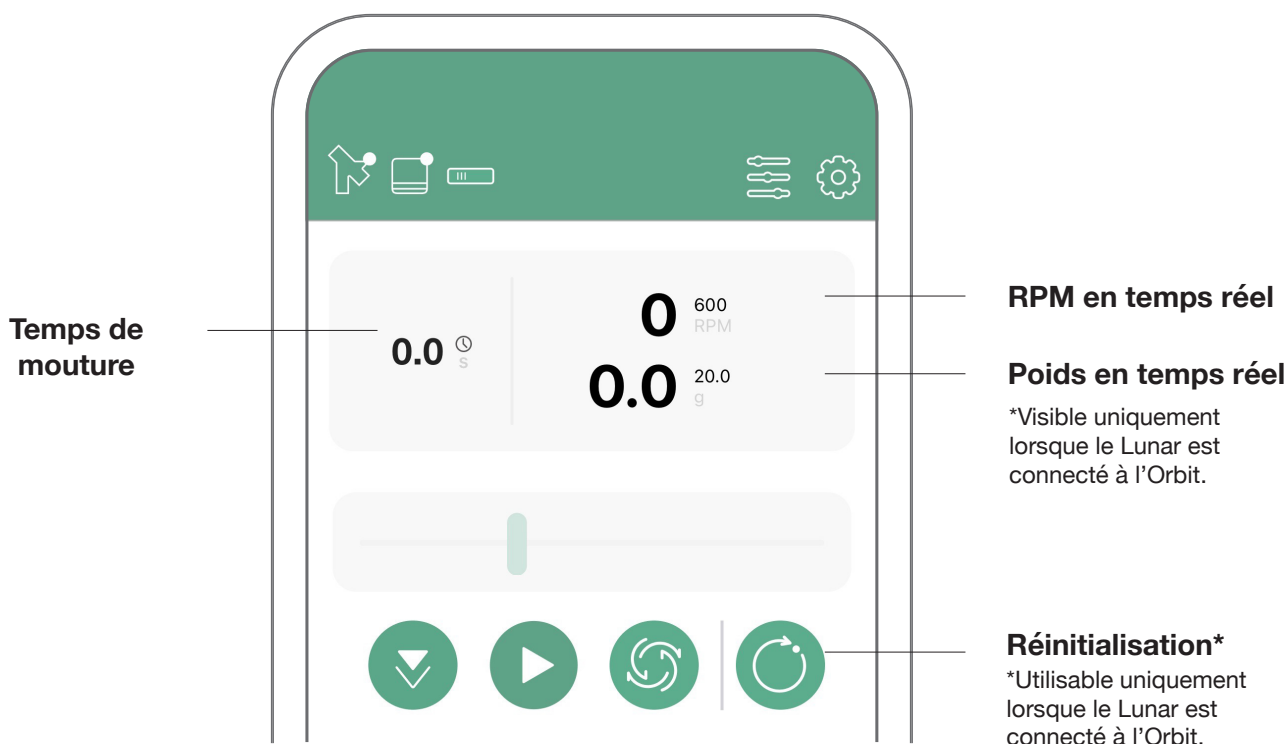

Aperçu du profil RPM

L'Orbit propose le profilage RPM de première classe d'Acaia, qui vous permet d'explorer de nouvelles distributions de taille de particules créées en modifiant la vitesse RPM du moulin. Lors de la mouture du café, la vitesse de rotation des meules (RPM) a un effet sur l'uniformité des tailles de mouture créées. Avec l'Orbit, vous pouvez concevoir votre propre profil RPM pour expérimenter comment le changement de RPM affecte l'uniformité et la saveur de vos préparations.

Pour accéder à la fonction de profilage RPM, connectez d'abord l'application Orbit à votre moulin Orbit. Pour chaque profil (A, B et C), vous pouvez définir un profil RPM à 2 étapes. Les étapes peuvent être réglées entre 600 et 1500 RPM, et inclure également une minuterie pour définir la durée de chaque étape. Le profilage RPM n'est disponible que lorsque l'Orbit est connecté à l'application Orbit. Le profilage RPM n'est pas disponible en mode mouture-par-poids. Les paramètres modifiés depuis l'application seront enregistrés dans l'Orbit, et les paramètres de la première étape seront enregistrés dans le pré-réglage de l'application.

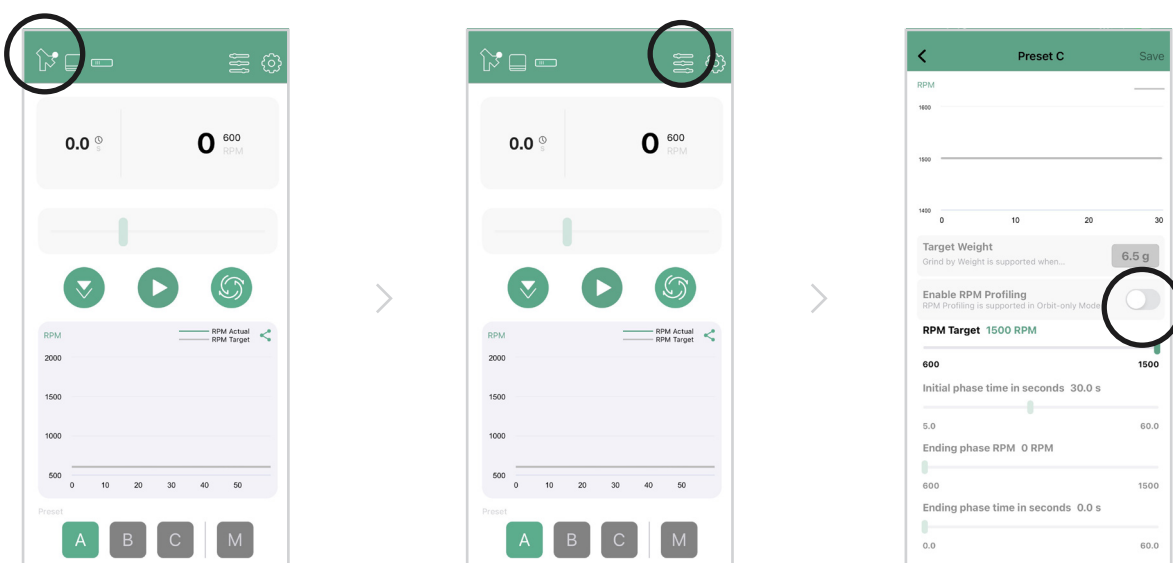

1 Pour ajuster ce paramètre, assurez-vous d'abord d'être connecté à l'Orbit via l'application.

2 Choisissez soit le pré-réglage A, B ou C. Entrez les paramètres du profil RPM.

3 Activez l'option de profilage de RPM. (Non disponible en mode mouture par poids)

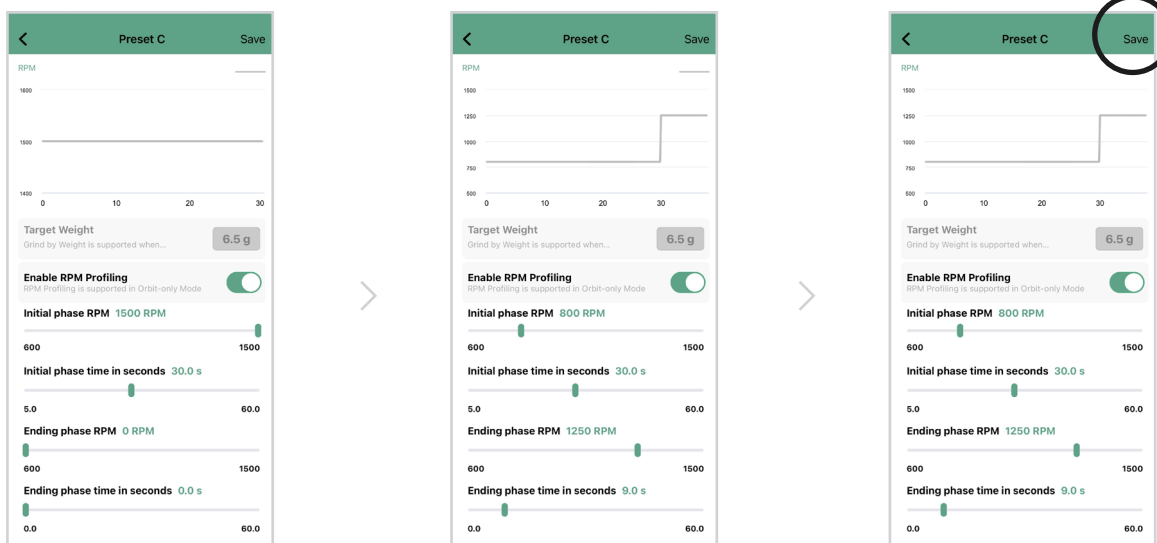

4 Lorsque le profilage RPM est activé, les options réglables deviendront actives.

5 Vous pouvez ajuster les paramètres du profil RPM selon vos préférences.

6 Cliquez sur [Enregistrer] dans le coin supérieur droit pour sauvegarder les réglages modifiés dans l'Orbit.

Mouture sur minuteur

L'Orbit dispose d'une fonction de mouture sur minuteur accessible uniquement via l'application Orbit. Vous pouvez définir la durée de mouture souhaitée pour chaque session de mouture. Le moulin s'arrêtera automatiquement lorsque le temps cible sera atteint.

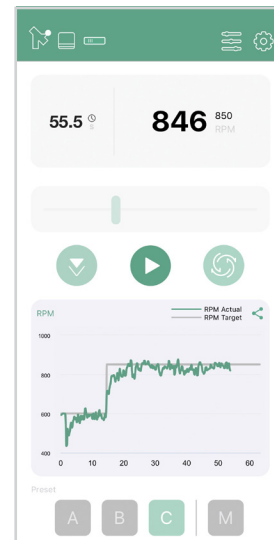
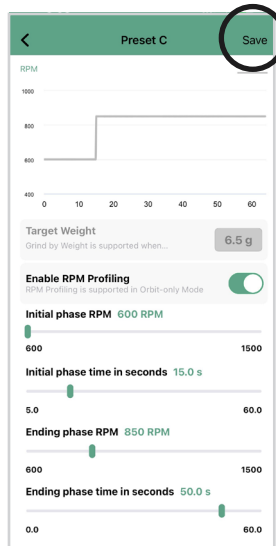
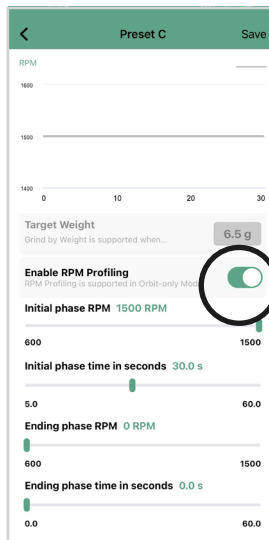

1 Avec le profilage RPM activé, modifiez les temps des phase initiale et finale pour limiter la durée de mouture d'une session.

2 Enregistrez les paramètres dans le coin supérieur droit.

3 Une fois les paramètres enregistrés, l'Orbit s'arrêtera de moudre lorsque le temps de phase finale sera atteint.

Mouture Manuelle

Le mode de mouture manuelle de l'Orbit vous permet de contrôler librement les RPM en temps réel. Au cours d'une seule session de mouture, vous pouvez modifier la vitesse du moulin en faisant glisser simplement le curseur RPM dans l'application Orbit. Vous pouvez voir les RPM en temps réel représentées dans le graphique de la page principale de l'application.

L'Orbit affichera une lumière magenta en mode manuel. Veuillez noter que le profilage RPM n'est pas disponible en mode manuel.

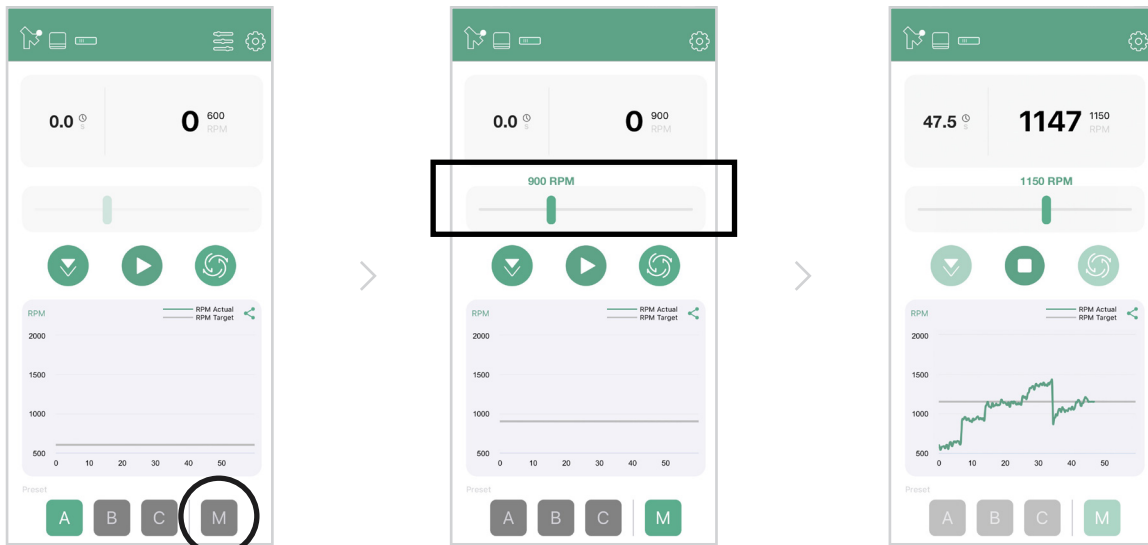

- 1** Connectez-vous à l'Orbit via l'application Orbit et choisissez le mode Préréglage M (Mode Manuel).
- 2** Le curseur RPM deviendra actif lorsque vous passerez en Mode Manuel.
- 3** Faites glisser le curseur RPM pour changer la vitesse du moulin. Les RPM en temps réel seront reflétées par la ligne grise dans le graphique ci-dessous.

Menu Paramètres

Appuyez sur l'icône des paramètres dans le coin supérieur droit de la page principale de l'application Orbit pour accéder aux paramètres de l'application Orbit. Voici les paramètres généraux :

Actions du Bouton Orbit

Vous pouvez également concevoir votre propre flux de travail en personnalisant les actions des boutons Orbit via l'application. Il existe trois actions de bouton personnalisables : Double Clic, Triple Clic, Appui Long de 10 secondes. Les options personnalisables sont Pulsation, Purge, Arrêt, et Réglage de Meule Inversé.

Veillez noter que l'action [Clic] est réglée pour allumer, démarrer et arrêter. Cette action n'est pas personnalisable.

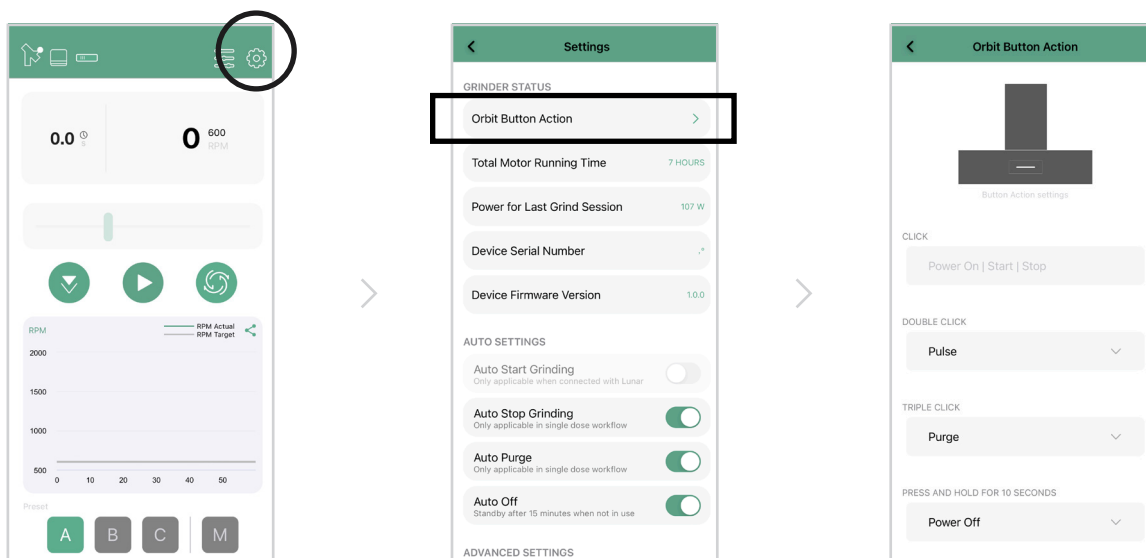

- 1 Connectez votre Orbit à l'application Orbit. Accédez au Menu Paramètres via l'icône en haut à droite.

- 2 Appuyez sur [Action du Bouton Orbit] en haut de la page des paramètres.

- 3 Personnalisez les boutons pour les actions Purge, Pulsation, Inverser et ajuster, ou Aucun.

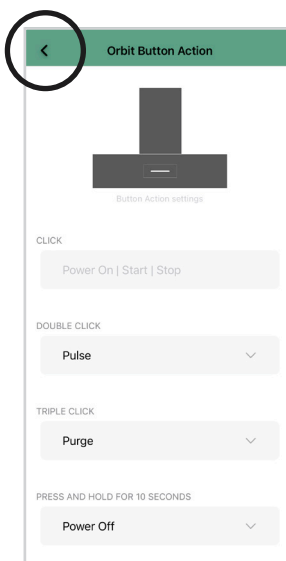

- 4 Appuyez sur < pour quitter la page des paramètres et enregistrer vos modifications.

Inverser et ajuster

Utilisez la fonction "Inverser et ajuster" pour passer sans effort des réglages de mouture pour filtre à ceux pour espresso. Veuillez vous référer à la page 11 pour des instructions détaillées.

Démarrage automatique de la mouture

1. Le réglage par défaut est OFF (désactivé).
2. Activé : Démarrage automatique activé ; l'Orbit démarre automatiquement la mouture dès qu'une tasse ou un récipient pesant plus de 5 grammes est placé sur Lunar.
3. Désactivé : Démarrage automatique désactivé ; démarrez la mouture en appuyant sur le bouton Orbit.
4. Le démarrage automatique est disponible uniquement en mode de mouture par poids. Vous pouvez également activer le démarrage automatique de la mouture par la balance Lunar. En mode manuel, appuyer sur le bouton tare pendant 3 secondes pour activer/désactiver la fonction démarrage automatique.

Arrêt automatique de la mouture

1. Le réglage par défaut est ON (activé).
2. Activé : Arrêt automatique activé ; le moulin s'arrête automatiquement de moudre:
 - 5 secondes après la fin de la session de mouture ;
 - lorsqu'aucun grain de café n'est détecté pendant environ 15-17 secondes après le début d'une session de mouture.
3. Désactivé : Arrêt automatique désactivé. La purge automatique sera également désactivée.
4. L'arrêt automatique est disponible uniquement en mode de mouture à dose unique.

Purge automatique

1. Le réglage par défaut est ON (activé). Le réglage de Purge automatique ne peut être activé que lorsque le réglage d'Arrêt automatique est activé.
2. Activé : Purge automatique activée.
3. Désactivé : Purge automatique désactivée.
4. La purge automatique est disponible uniquement en mode de mouture à dose unique.

Arrêt automatique

1. Le réglage par défaut est ON (activé).
2. Activé : Arrêt automatique activé ; l'Orbit passe automatiquement en mode veille après 15 minutes.
3. Désactivé : Arrêt automatique désactivé.

Effacer l'Appariement avec la balance Acaia

Appuyez sur [Effacer] pour effacer l'appariement avec la Balance Acaia. Chaque Orbit ne peut être appariée qu'avec une Lunar à la fois. Si vous souhaitez l'apparier avec une autre Lunar, réinitialisez l'appariement ici via l'application ou réinitialisez l'Orbit aux paramètres d'usine.

Réinitialisation par défaut

Appuyez sur [Réinitialisation] pour réinitialiser l'Orbit aux paramètres d'usine. Tous les réglages, y compris les profils RPM, les actions des boutons et l'appariement, seront réinitialisés aux paramètres d'usine.

Activer / Désactiver la connexion avec la balance Acaia

1. Le réglage par défaut est ON (activé).
2. Activé : Connexion avec la Balance Acaia activée ; Lunar s'apparie / se connecte automatiquement à Orbit lorsqu'elle est placée sur le moulin.
3. Désactivé : Connexion avec la Balance Acaia désactivée ; Lunar **NE** s'apparie / se connecte **PAS** automatiquement à Orbit lorsqu'elle est placée sur le moulin.

Mouture par poids avec la Acaia Lunar

Introduction au mode

L'Orbit est équipé d'un mode de mouture par poids qui peut être activé via une Acaia Lunar appariée. En mode de mouture par poids, vous pouvez définir le poids cible et les RPM souhaitées pour votre session de mouture. Le moulin s'arrêtera automatiquement de moudre une fois que le poids cible sera atteint.

Technologie Acaia Sense

Lorsque le poids cible est atteint, l'Orbit arrêtera automatiquement le moteur et terminera la session de mouture. Avec la technologie Acaia Sense d'apprentissage automatique intégrée, l'offset prédictif sera ajusté de manière dynamique à chaque fois pour garantir la plus grande précision et répétabilité de la dose dans la mouture par poids.

Acaia Lunar sur l'Orbit

Vous pouvez activer le mode de mouture par poids en connectant l'Orbit à la Lunar. Avec la Lunar connectée, l'Orbit prend en charge 3 préconfigurations personnalisables pour la mouture par poids, comprenant également une fonction de démarrage automatique pour vous offrir une expérience de fonctionnement mains libres.

Consultez les instructions dans la section suivante pour savoir comment associer votre Lunar à l'Orbit et comment fonctionne la Lunar lorsqu'elle est connectée au moulin.

Mouture automatique pour un fonctionnement mains libres

L'Orbit dispose d'une fonction de démarrage automatique qui prend en charge un flux de travail de mouture automatisée. Avec les réglages de démarrage automatique et d'arrêt automatique activés, vous pouvez moudre facilement en plaçant simplement votre tasse sur la Lunar Acaia associée. L'Orbit commencera à moudre une fois qu'une tasse pesant plus de 5 grammes sera placée sur la Lunar, et s'arrêtera lorsque le poids cible sera atteint.

Vous pouvez activer le réglage de démarrage automatique via l'application Orbit ou via la Acaia Lunar associée.

- Ouvrez l'application Orbit ou utilisez la balance Acaia Lunar appariée.
- Si vous utilisez la Lunar, assurez-vous qu'elle est connectée à l'Orbit.
- Passez en mode manuel ; le bouton Orbit deviendra magenta.
- Appuyez et maintenez le bouton T sur la balance Lunar jusqu'à ce que [Ato On] s'affiche.
- Revenez à votre profil de RPM souhaité pour activer la mouture automatique.
- Pour désactiver la mouture avec démarrage automatique, repassez en mode manuel.
- Appuyez et maintenez le bouton T sur la balance Lunar jusqu'à ce que [Ato OFF] apparaisse.

Flux de travail de mouture par poids avec la Acaia Lunar

Suivez les étapes ci-dessous pour configurer la fonction de mouture par poids avec la Acaia Lunar.

Application des bandes magnétiques Lunar

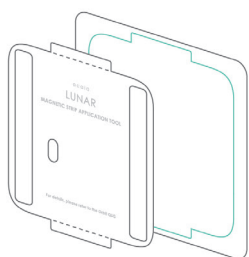

- 1 Retirez** l'outil d'application des bandes magnétiques Lunar le long de la ligne pointillée.



- 2 Pliez** les rabats en haut et en bas de l'outil d'application le long de la ligne pointillée.



- 3 Alignez et insérez** les rabats de l'outil d'application dans l'espace de la base Lunar.

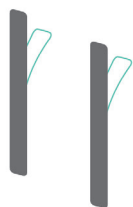

- 4 Retirez** le papier de support des bandes magnétiques.



- 5 Alignez** les bandes magnétiques avec l'outil d'application et fixez les bandes à la Lunar.



- 6 Retirez** l'outil d'application.

Remarque :

Les bandes magnétiques en métal Lunar ne peuvent pas être collées de manière répétée. Avant d'attacher la Lunar, vous devez nettoyer soigneusement le dessous de la Lunar, puis attacher la bande magnétique. Vous devez également appliquer une pression pour aplatir la bande magnétique afin de garantir qu'elle adhère fermement. Si la bande n'est pas solidement attachée et se déplace, l'adhésif de cette bande magnétique sera endommagé et ne pourra pas être réutilisé.

Appariement avec la Lunar pour la première fois

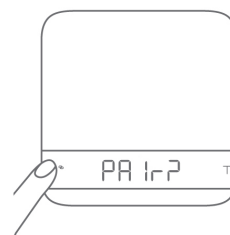

- 1 Assurez-vous que la Lunar et l'Orbit utilisent tous deux le dernier micrologiciel via l'application Acaia Updater.

- 2 Vérifiez si les bandes magnétiques de la Lunar sont correctement alignées.

- 3 Lorsque la Lunar est éteinte, **appuyez et maintenez** enfoncé le bouton  pendant 10 secondes jusqu'à ce que la LED affiche "Pair?".

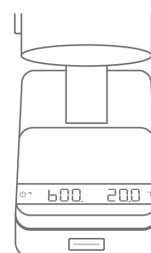
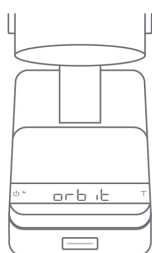

- 4 **Placez** la Lunar sur l'Orbit. Lorsque le bouton Orbit devient orange et que la Lunar affiche "Confirm?", **touchez** le bouton T sur la Lunar pour confirmer l'appariement.

- 5 Lorsque la Lunar affiche "Orbit", l'appariement est terminé.

- 6 Vous n'avez besoin d'apparier la Lunar qu'une seule fois. La Lunar se connectera automatiquement à l'Orbit la prochaine fois qu'elle sera placée sur l'Orbit.

Note :

Une Orbit ne peut être associée qu'à une seule Lunar à la fois. Si vous souhaitez associer une autre Lunar, veuillez réinitialiser l'appariement dans l'application ou réinitialiser l'Orbit aux paramètres par défaut.

Mouture basée sur le poids

- Clic
- Double-clic
- Appuyer et maintenir enfoncé

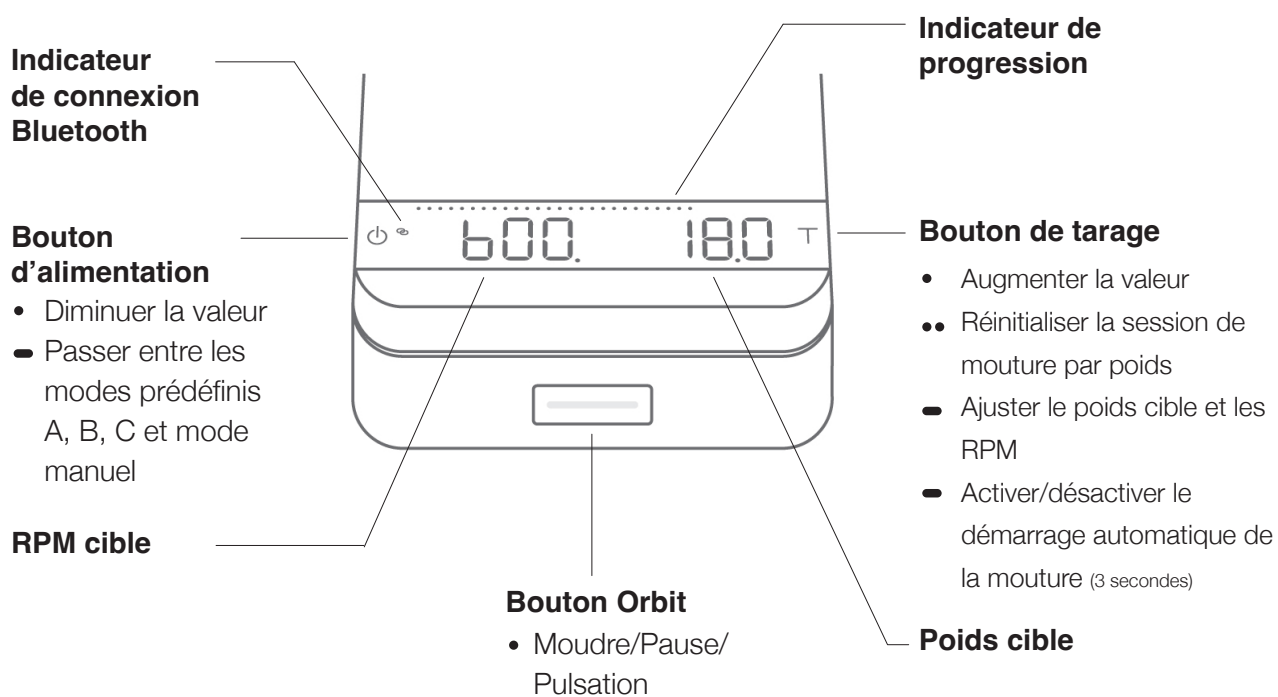

Ajustement du poids et des RPM en mode de mouture par poids

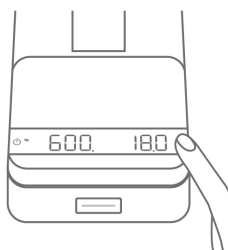

- 1** Pour ajuster le poids cible et les RPM, **appuyez et maintenez** enfoncé le bouton T jusqu'à ce que le poids commence à clignoter.

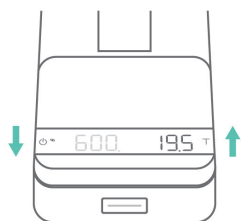

- 2** Lorsque le poids commence à clignoter, **appuyez** sur le bouton T pour augmenter et **appuyez** sur le bouton ⏻ pour diminuer.



- 3** Lorsque vous atteignez le poids cible souhaité, **attendez 5 secondes** pour passer à l'ajustement des RPM.

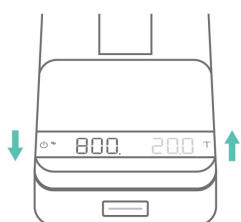

- 4** Lorsque les RPM commencent à clignoter, **appuyez** sur le bouton T pour augmenter et **appuyez** sur le bouton ⏻ pour diminuer.

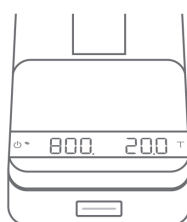

- 5** Lorsque vous atteignez les RPM souhaitées, **attendez 5 secondes** pour enregistrer.

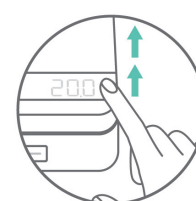

- 6** Lors de l'ajustement du poids cible et des RPM, **maintenez** le bouton T / ⏻ enfoncé pour accélérer l'ajustement.



- 7** Assurez-vous de **retirer** l'extenseur de bec de l'Orbit et **placez** le gobelet de dosage sur la Lunar.

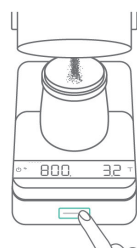

- 8** Pour commencer la session de mouture, **appuyez** sur le bouton Orbit. L'Orbit commencera à moudre jusqu'à ce que le poids cible soit atteint.



- 9** Lorsque le poids cible est atteint, l'Orbit arrêtera automatiquement le moteur.

Remarque :
En mode mouture par poids, lorsque le moulin détecte qu'il n'y a pas de café dans la goulotte, il s'arrête automatiquement après 60 secondes.



- 10** À la fin de chaque session, vous pouvez appuyer sur le bouton Orbit pour pulsonner une petite quantité de café si nécessaire.



- 11** **Retirez** le gobelet de dosage ou **double-cliquez** sur le bouton T pour réinitialiser la session de mouture actuelle basée sur le poids.

Informations sur l'entretien du produit

Soins et Entretien

- **Ne** plongez **pas** l'Orbit dans l'eau. Utilisez uniquement un chiffon doux avec de l'eau tiède pour nettoyer le produit.
- **N'utilisez pas** de détergent ou d'autres produits chimiques pour le nettoyage, car cela pourrait endommager le produit.
- **N'effectuez pas** le nettoyage ou le remplacement de la meule sans connaissances ou techniques appropriées. Acaia n'est pas responsable du réalignement ou du remontage du moulin une fois qu'il est démonté.
- **Minimisation de l'oxydation** : Lorsque le moulin n'est pas utilisé, rangez-le dans un endroit sec et à faible humidité pour réduire l'oxydation.
- **Préservation de la qualité du goût** : En cas de goût métallique, moulez une petite quantité de grains de café, jetez-les, puis nettoyez les meules pour éliminer toute oxydation et rafraîchir le moulin.

Pour maintenir une faible rétention pour l'Orbit, nous recommandons de nettoyer régulièrement le bec en suivant les étapes ci-dessous :



1. **Retirez** l'extension du bec et **utilisez le percuteur** plusieurs fois.



2. À l'aide d'un petit tournevis à fente cruciforme, **retirez** les deux vis du bec de l'Orbit sur le boîtier de la meule.

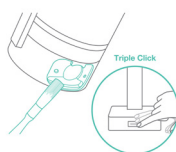

3. **Retirez** le bec. **Nettoyez** le bec de l'Orbit avec une brosse et activez la purge en **cliquant trois fois** sur le bouton Orbit.

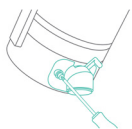

4. **Réassemblez** le bec de l'Orbit avec le boîtier de la meule et fixez-le avec deux vis. Ces vis peuvent être remplacées par des vis à ailettes pour un assemblage facile.



5. **Attachez** l'extension de l'embout.

Annexe

Dépannage

Le bouton Orbit deviendra rouge  et s'arrêtera de moudre lorsque le moteur rencontrera un problème. Voici quelques instructions pour le dépannage de base :

1. Éteignez l'alimentation principale et réglez la bague vers une mouture plus grossière. Essayez de redémarrer le moulin.
2. Si l'étape 1 ne résout pas le problème, suivez nos étapes de nettoyage et nettoyez soigneusement l'Orbit. Assurez-vous qu'il n'y a pas de corps étrangers dans la chambre à grains avant de redémarrer le moulin.
3. Si la lumière rouge persiste, veuillez contacter notre service d'assistance clientèle pour obtenir de l'aide supplémentaire.

Rouille sur les Meules du Moulin Orbit

Il est normal d'observer une légère rouille sur les meules de votre moulin Orbit. Chaque unité Orbit subit un processus de contrôle qualité rigoureux avant de quitter notre usine, incluant la mouture de café pour l'analyse des particules. En raison de ce processus de test ainsi que des conditions environnementales variées durant le transport, cela peut entraîner une légère rouille ou une décoloration des meules.

Cette rouille n'est pas nuisible à la santé, bien qu'elle puisse légèrement affecter le goût du café. Pour une première utilisation optimale, nous recommandons de moudre 3 à 5 grammes de grains de café afin d'éliminer la rouille légère et de restaurer les meules dans leur état optimal.

Questions Fréquemment Posées

Q1 : Qu'est-ce que le "rodage" des meules et pourquoi est-ce important ?

R : Le rodage des meules est un processus qui se produit au fil du temps lorsque les meules moulent le café. Après une certaine période, les particules de mouture deviennent plus uniformes, ce qui contribue à un meilleur résultat d'extraction. La durée nécessaire aux meules pour se roder peut varier en fonction de différents facteurs tels que l'utilisation et le type de grains utilisés.

Q2 : Puis-je régler le point de contact à 0 sur le cadran ?

R : Non, il n'est pas possible de faire correspondre le point de contact à 0 sur le cadran car chaque moulin est conçu pour correspondre à l'ensemble spécifique de meules qu'il utilise. Cependant, nous avons conçu la bague crantée pour aider les utilisateurs à marquer leur propre point zéro ou point de contact pour référence future.

Q3 : L'aimant de la coupelle de dosage affecte-t-il les lectures de la balance ?

R : L'aimant de la coupelle de dosage peut affecter les lectures, mais cela n'affecte pas la pesée après avoir effectué une tare. Le résultat du poids restera précis et cohérent.

Q4 : Qu'est-ce qui pourrait causer un bruit de frottement dans mon moulin ?

R : Le bruit de frottement pourrait être causé par des particules coincées entre les meules ou par les meules qui se touchent à des réglages très fins.

Q5 : Qu'est-ce qui pourrait causer un "bruit de pépiement" du moulin à part le "point de contact" des meules ?

R : Le bruit de pépiement pourrait être dû à des particules des sessions de mouture précédentes. Vous pouvez essayer de faire fonctionner le moulin et de tourner le cadran légèrement au-delà du point de contact marqué, puis de revenir à des réglages de mouture plus grossiers.

Q6 : Est-il normal que l'Orbit ait un retard au démarrage ?

R : Oui, l'Orbit met environ 1 à 2 secondes pour se réveiller après avoir été en veille pendant une longue période. Nous travaillons à améliorer cette expérience utilisateur.

Q7 : Que faire si les grains sortent de la bague de réglage ?

R : À long terme, il pourrait y avoir quelques grains qui sortent rarement, mais cela est inévitable. Lorsque cela se produit, nettoyez la bague de réglage en ouvrant le capuchon avant, et le problème sera résolu.

Q8 : Comment se comporte l'Orbit en termes de rétention ?



R : L'Orbit est conçu comme un moulin à faible rétention, généralement avec moins de 0,1 gramme de rétention d'une dose à l'autre. Nous avons apporté des ajustements et des améliorations au percuteur, au disjoncteur et au tampon de la coupelle de dosage pour assurer un enlèvement systématique de la rétention.

Réinitialisation aux Paramètres par Défaut

Pour réinitialiser l'Orbit aux paramètres d'usine, appuyez et maintenez enfoncé le bouton Orbit à l'avant pendant que l'Orbit est en mode veille. **Maintenez-le enfoncé** pendant environ 10 secondes et **relâchez** le bouton Orbit lorsque le bouton devient vert . Une fois relâché, l'Orbit sera réinitialisé aux paramètres d'usine.

Vous pouvez également réinitialiser l'Orbit aux paramètres d'usine avec l'application Orbit.

Mode de mise à jour du micrologiciel Orbit

Pour entrer en mode de mise à jour du micrologiciel Orbit, **appuyez et maintenez** enfoncé le bouton Orbit à l'avant pendant que l'Orbit est en mode veille. **Maintenez-le enfoncé pendant environ 15 secondes** et **relâchez** le bouton Orbit lorsque le bouton passe du vert  au rouge . Une fois relâché, l'Orbit entrera en mode de mise à jour du micrologiciel.

Spécifications Techniques

Modèle	AOT007 Acaia Orbit Coffee Grinder - White (Mazzer 0033M) AOT008 Acaia Orbit Coffee Grinder - White (SSP Multi-Purpose) AOT009 Acaia Orbit Coffee Grinder - Black (Mazzer 0033M) AOT010 Acaia Orbit Coffee Grinder - Black (SSP Multi-Purpose) AOT011 Acaia Orbit Coffee Grinder - Space Gray (Mazzer 0033M) AOT012 Acaia Orbit Coffee Grinder - Space Gray (SSP Multi-Purpose) AOT013 Acaia Orbit Coffee Grinder - Space Gray (SSP Lab Sweet V3) AOT014 Acaia Orbit Coffee Grinder - Beige White (SSP Lab Sweet V3) AOT015 Acaia Orbit Coffee Grinder - Black (SSP Lab Sweet V3)
Poids du Produit	6130 g ± 10 g
Dimensions du Produit	L : 108 mm L : 266 mm H : 394 mm
Tension Nominale	100V-240V
Fréquence	50/60Hz
Moteur	Moteur à Courant Continu Sans Balais de 200W
Matériaux	Aluminium, PC, Acier Inoxydable
Température Ambiante d'Utilisation	0 - 40°C
Profil RPM	Profil RPM Réglable de 600 à 1500
Cycle de Travail	Cycle de travail recommandé pour l'Orbit : 60 secondes de fonctionnement avec un temps de repos de 30 secondes
Connectivité	Bluetooth 5.0
Contenu de l'Emballage	Moulin à café Acaia Orbit x 1 Câble d'alimentation x 1 Tasse de dosage pour porte-filtre de 58 mm (M) avec coussinet magnétique x 1 Outil d'application des bandes magnétiques Lunar x 1 Kit d'outils accessoires x 1

Droits d'Auteur

Ce manuel utilisateur est protégé par le droit d'auteur. Tous droits réservés. Aucune partie de ce manuel ne peut être reproduite, traitée, dupliquée ou publiée sous quelque forme que ce soit par photocopie, micro-film, réimpression ou tout autre moyen, en particulier les moyens électroniques, sans le consentement écrit d'Acaia.

© Acaia, Californie, 2025.