

acaia



**Istruzioni per l'uso di  
Acaia Pearl**

**AP001AT / AP004AT**

## **Esclusione di responsabilità**

La bilancia deve essere calibrata tramite un peso di calibrazione di tolleranza idonea (classe F<sub>10</sub> F<sub>2</sub>). La precisione della bilancia dipende da quella dei pesi di calibrazione standard utilizzati come riferimento. Per informazioni dettagliate, consultare la sezione Modalità di calibrazione in questo manuale.

### **ATTENZIONE:**

- 1. Non collocare oggetti caldi direttamente sul piano della bilancia. Utilizzare un tappetino resistente al calore sotto gli oggetti caldi.**
- 2. Qualsiasi modifica apportata al prodotto non autorizzata dal costruttore renderà nulla la garanzia.**

# Sommario

## **4      Capitolo 1: Presentazione della bilancia**

- 4      Introduzione
- 4      Specifiche
- 5      Panoramica della bilancia
- 6      Accessori
- 6      Pulsanti
- 7      Indicatori LED
- 8      Ricarica della batteria

## **9      Capitolo 2: Guida introduttiva**

- 9      Preparazione
- 10     Installazione

## **11     Capitolo 3: Nozioni di base**

- 11     Operazioni fondamentali
- 11     Modalità
- 12     Modalità 0 - Solo pesatura
- 13     Modalità 1 - Espresso
- 14     Modalità 2 - Doppio display
- 15     Modalità 3 - Avvio timer con flusso
- 16     Modalità 4 - Bevanda
- 17     Modalità 5 - Portafiltro

## **18     Capitolo 4: Configurazione**

- 18     Accesso alle impostazioni della bilancia Pearl
- 19     Schema del menu di impostazione
- 20     Timer sleep
- 20     Zero automatico
- 20     Inseguimento zero
- 21     Suono tasti
- 21     Intervallo zero
- 21     Filtro di pesatura
- 22     Unità di misura predefinita
- 22     Risoluzione di pesatura
- 22     Modalità Espresso
- 22     Modalità Doppio display
- 23     Modalità Avvio timer con flusso
- 23     Modalità Bevanda
- 23     Modalità Portafiltro
- 23     Reimpostazione automatica portafiltro
- 23     Ripristino delle impostazioni predefinite
- 23     Impostazione Bluetooth

## **24     Capitolo 5: Calibrazione**

- 24     Modalità di calibrazione

## **25     Appendice**

- 25     Codice errore

# Capitolo 1: Presentazione della bilancia

## Introduzione

Grazie per avere scelto una delle nostre bilance. La bilancia Acaia è progettata e fabbricata nel rispetto degli standard più rigorosi, per offrire un'esperienza impareggiabile agli amanti del coffee brewing. Controllare innanzitutto che la confezione contenga quanto segue:

- Bilancia Acaia Pearl
- Tappetino resistente al calore
- Cavo di ricarica Micro USB

Quindi, attenersi alle istruzioni fornite nelle sezioni Preparazione e Installazione di questo manuale.

Per sfruttare al meglio le numerose funzionalità del prodotto, si raccomanda di leggere attentamente questo manuale, che contiene procedure dettagliate, esempi e altre informazioni utili.

**Attenzione: l'uso errato di questo prodotto può esporre l'utente al rischio di infortuni o danni alle proprietà.**

## Specifiche

Modello	AP001AT / AP004AT
Peso	500 g ± 5 g
Dimensioni	W: 160 mm L: 160 mm H: 32 mm
Capacità massima	2000 g / 70,55 oz
Peso minimo	0,1 g
Unità di misura	g / oz
Leggibilità	0,1 g
Ripetibilità	0,1 g
Linearità	1 d (d = 0,1 g / 0,5 g)
Limite di indicazione	2060 g / 72,66 oz
Dispositivo di alimentazione	5 V / 500 mA
Batteria	Ricaricabile agli ioni di litio da 3.7 V 1100 mAh
Durata batteria	Fino a 25 ore
Display	LED
Materiale	PC
Connettività	Bluetooth 4.0
Contenuto della confezione	Bilancia Acaia Pearl (bianco / nero) x 1 Tappetino resistente al calore (nero / grigio) x 1 Cavo di ricarica Micro USB x 1



## Panoramica della bilancia

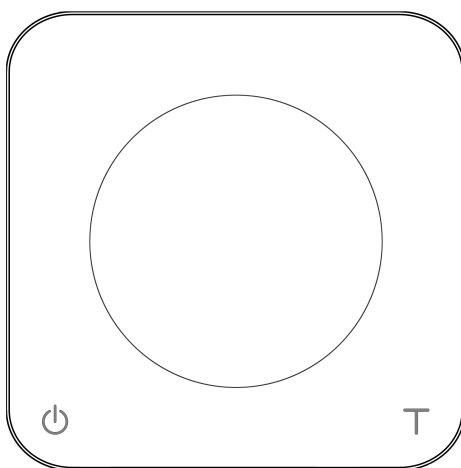
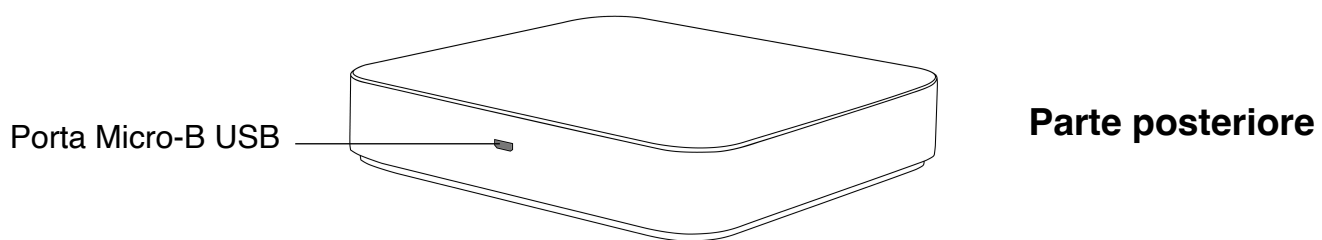
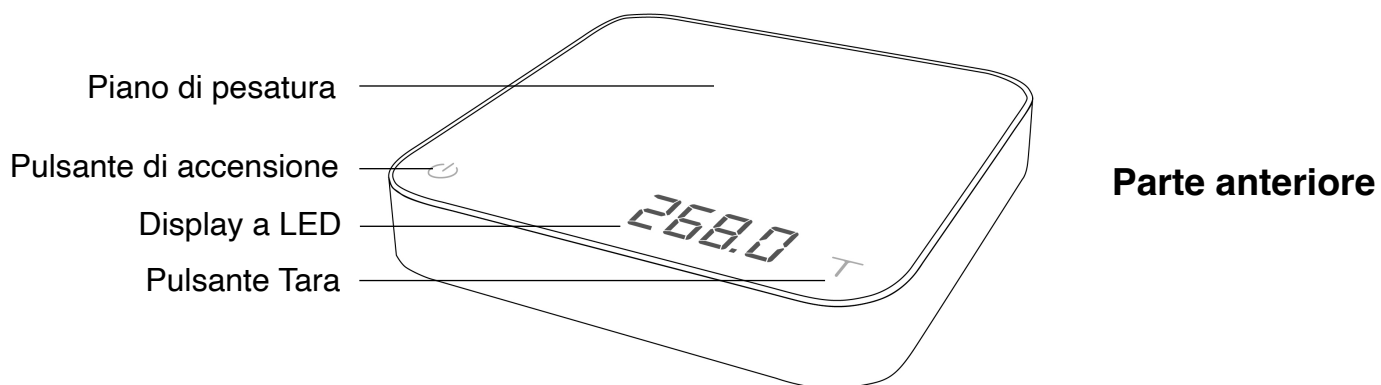

**\*Nota: Per prestazioni ottimali, mettere il peso al centro del piano di pesatura.**

## Accessori

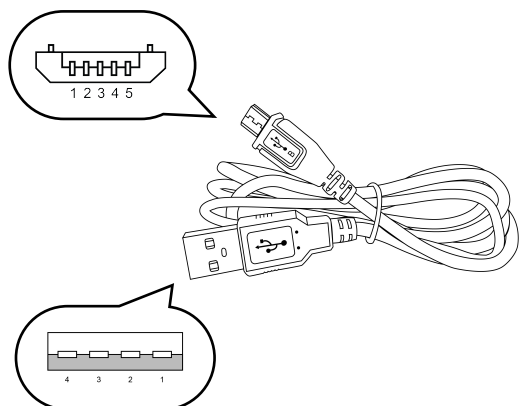

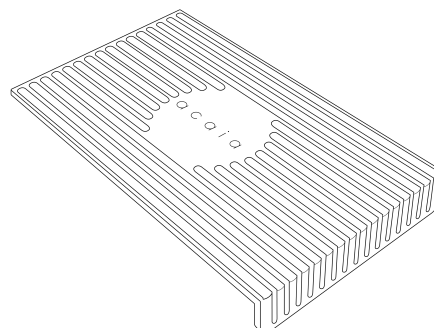

**Cavo di ricarica  
Micro USB**



**Tappetino  
resistente al calore**

## Pulsanti

	Funzione	Esempio
<b>Pulsante di accensione</b>  	Accensione	Tenere premuto per accendere la bilancia.
	Spegnimento	Toccare due volte il pulsante di accensione per spegnere la bilancia.
	Cambio di modalità (predefinita)	Mentre la bilancia è accesa, tenere premuto per 2 secondi per cambiare modalità.
	Avvio/Arresto/Reimpostazione timer	In modalità Timer, toccare per avviare/arrestare/reimpostare il timer.
	Indietro	Nel menu di impostazione, toccare per accedere alla modalità Solo pesatura.
<b>Pulsante Tara</b>  	Tara	In modalità Pesatura, toccare per eseguire la tara.
	Unità di misura	Tenere premuto per cambiare tra grammi e onces in modalità Solo pesatura.
	Attivazione opzioni impostazione	Mentre si modifica un'impostazione, toccare per scorrere le relative opzioni.
	Reimpostazione modalità	Toccare due volte per reimpostare una modalità. Il peso viene azzerato e il timer impostato su 0:00.
	Conferma	Durante la modifica di un'impostazione, tenere premuto per 2 secondo per confermare l'opzione selezionata.
	Accesso alla modalità di calibrazione	In modalità Solo pesatura, toccare continuamente più volte per accedere alla modalità di calibrazione.

\* Consultare il **Capitolo 3: Nozioni di base** per maggiori dettagli.

## Indicatori LED

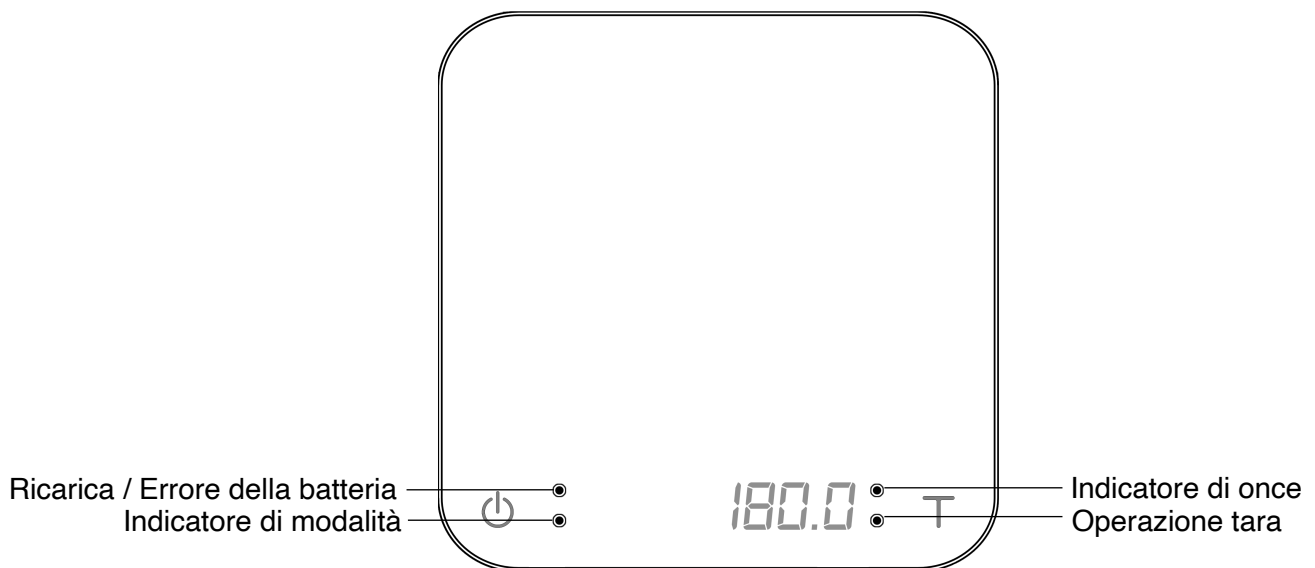

### Ricarica della batteria / Errore di ricarica

L'indicatore LED arancione in alto a sinistra si accende quando la batteria è in ricarica e si spegne quando la batteria è completamente carica. L'indicatore inizia a lampeggiare o non appare quando il cavo USB non funziona.

### Indicatore di modalità

In modalità Espresso, il timer indica da 0 a 59 secondi e si reimposta quando raggiunge 60 secondi. L'indicatore LED arancione in basso a sinistra si accende quando il timer si reimposta.

### Operazione tara

L'indicatore verde della tara in basso a destra si accende quando si preme il pulsante Tara.

### Indicatore di once

L'indicatore verde delle once in alto a destra si accende quando l'unità di misura sono le once.

## Ricarica della batteria

- Per ricaricare la batteria, collegare il cavo USB a una delle seguenti prese di alimentazione:
  - Computer
  - Caricabatteria a parete USB con uscita da 5 volt e 1 amp
  - Caricabatteria CC dell'auto con uscita da 5 volt e 1 amp
- La ricarica completa della batteria richiede 1-2 ore. Se possibile, non fare scaricare completamente la batteria, ma ricaricare la bilancia circa una volta a settimana, secondo necessità.
- Quando la batteria è completamente carica, ha un'autonomia di 25 ore.
- La percentuale di carica della batteria può essere visualizzata tramite le app Acaia.

\*Nota: l'uso di un blocco o hub di ricarica rapida (più di 5V a 1A) potrebbe danneggiare il circuito stampato della bilancia Acaia.

## Indicatore della batteria

- Tenere premuto il pulsante di accensione: l'indicatore [ ACAIA ] sul display verrà sostituito da [ SEt ]. Continuare a tenere premuto il pulsante di accensione finché non appare la percentuale di carica della batteria.

## Chapter 2: Guida introduttiva

### Preparazione

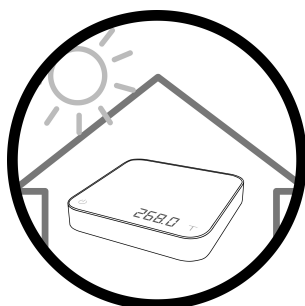

- La bilancia è progettata per l'uso in ambienti interni.



- La bilancia deve essere installata su una superficie stabile, non soggetta a vibrazioni e orizzontale.



- Non utilizzare la bilancia vicino ad apparecchiature che contengono magneti.
- Evitare gli ambienti con temperatura instabile. Una temperatura ambiente superiore a 40°C.

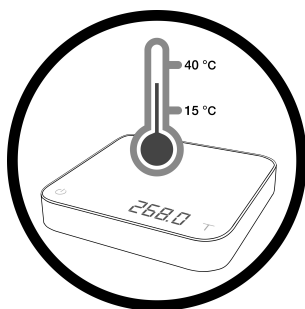

- o inferiore a 15°C potrebbe pregiudicare la precisione della bilancia.

## Installazione

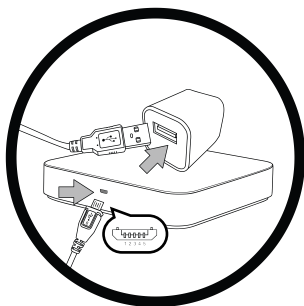

- Per ricaricare la bilancia, collegare il cavo USB alla presa Micro-B USB sul retro del prodotto.



- Tenere premuto il pulsante di accensione per accendere la bilancia.



- Utilizzare un tappetino resistente al calore sotto gli oggetti caldi.

# Capitolo 3: Nozioni di base

## Operazioni fondamentali

Azione	Operazione
Accensione bilancia	Tenere premuto il pulsante di accensione
Spegnimento bilancia	Premere due volte il pulsante di accensione
Cambio modalità	Tenere premuto il pulsante di accensione mentre la bilancia è accesa
Tara	Toccare il pulsante Tara
Reimpostazione modalità	Toccare due volte il pulsante Tara

**Modalità** *\*Per informazioni su come attivare/disattivare le modalità, consultare il Capitolo 4: Configurazione a pagina 18.*

Modalità 0 - Solo pesatura

Modalità 1 - Espresso

Modalità 2 - Doppio display

Modalità 3 - Avvio timer con flusso

Modalità 4 - Bevanda

Modalità 5 - Portafiltro

## Modalità 0 - Solo pesatura

In modalità Solo pesatura, la bilancia mostra solo il peso in grammi o once.



### Schermo

- Esistono due diverse unità di misura in modalità Solo pesatura: grammi e once. Se si impostano le once, viene visualizzato un punto nell'angolo superiore destro del display e appare l'indicatore 0,000.
- La precisione di lettura è 0,01 g e 0,0005 oz.
- L'indicatore [ 0.0 ] sul display indica che l'unità di misura sono i grammi.

Azione	Operazione
Tara	Toccare il pulsante Tara
Impostazioni unità g/oz	Tenere premuto il pulsante Tara
Reimpostazione modalità	Toccare due volte il pulsante Tara
Cambio modalità	Tenere premuto il pulsante di accensione



## Modalità 1 - Espresso

Impostazioni del timer e di pesatura ottimizzate per il caffè espresso.



### Schermo

- In questa modalità, il timer LED viene visualizzato a sinistra e la misurazione del peso a destra.
- Il timer indica da 0 a 59 secondi e ritorna a 0 quando raggiunge 60 secondi. Al momento della reimpostazione, l'indicatore di modalità lampeggia.
- Quando il peso supera 999 grammi, sul display appare solo il numero intero, mentre il decimale non appare. Il peso massimo visualizzabile è 1999 g. Se il peso supera 1999 grammi, viene visualizzato [ - - - - ].

Azione	Operazione
<b>Avvio/Arresto/ Reimpostazione timer</b>	Toccare il pulsante di accensione
<b>Tara</b>	Toccare il pulsante Tara
<b>Reimpostazione modalità</b>	Toccare due volte il pulsante Tara
<b>Cambio modalità</b>	Tenere premuto il pulsante di accensione

## Modalità 2 - Doppio display

In modalità Doppio display, la bilancia indica [ 0.00. 0 ] con un timer (a sinistra) e il peso (a destra).

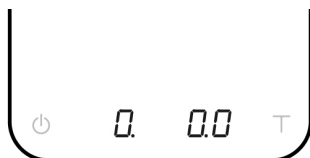

### Schermo

- Esistono due diverse unità di misura in modalità Doppio display: grammi e once.
- Quando l'unità di misura sono i grammi, sul display appare l'indicatore [ 0.00. 0 ].
- Quando l'unità di misura sono le once, sul display appare l'indicatore [ 0.00. 0.00 ].
- Il tempo di visualizzazione massimo è 9 minuti e 59 secondi. Il peso sul lato destro del display va da 0 a 999. Quando il valore supera 1000, riparte da 0 e l'indicatore di modalità lampeggia.

Azione	Operazione
Avvio/Arresto/ Reimpostazione timer	Toccare il pulsante di accensione
Tara	Toccare il pulsante Tara
Reimpostazione modalità	Toccare due volte il pulsante Tara
Cambio modalità	Tenere premuto il pulsante di accensione

## Modalità 3 - Avvio timer con flusso

Mettere un oggetto sulla bilancia. Toccare il pulsante di accensione per eseguire automaticamente la tara e preparare il timer al rilevamento del flusso d'acqua. Il timer lampeggia, per indicare che è pronto. Quando si inizia a versare, il timer comincia a rilevare il flusso. Il timer si arresta quando si rimuove l'apparecchio di infusione.



### Schermo

- Sul display a LED appare l'indicatore [ 0.00. 0 ], con il timer a sinistra e il peso in grammi a destra.
- Sul display a LED appare l'indicatore [ 0.00. 0.00 ], con il timer a sinistra e il peso in once a destra.
- Il timer aumenta da [ 0.00 ] a [ 9.59 ] e poi si arresta.

Azione	Operazione
Avvio automatico	Toccare il pulsante di accensione
Tara	Toccare il pulsante Tara
Arresto timer	Mentre il timer è in funzione, toccare il pulsante di accensione
Reimpostazione modalità	Mentre il timer è in funzione, toccare il pulsante di accensione
Cambio modalità	Tenere premuto il pulsante di accensione

## Modalità 4 - Bevanda

Progettata per misurare le quantità versate e l'estrazione. Seguire le istruzioni sul display per collocare la caraffa/tazza, il filtro e il caffè (toccare il pulsante Tara tra un passaggio e l'altro). Il timer si avvia al rilevamento del flusso d'acqua. Il timer si arresta quando si tocca il pulsante di accensione o si rimuove l'apparecchio (dripper). Il numero lampeggiante è il peso netto della bevanda.



### Schermo

- Esistono due diverse unità di misura in modalità Bevanda: grammi e once.
- Quando il peso si stabilizza o si preme il pulsante Tara, sul display appare il passaggio successivo.
- Al termine della procedura e DOPO avere rimosso il filtro, il display lampeggia indicando alternativamente il peso dell'acqua e il peso della bevanda (contrassegnato da una "b").

Schermo	Azione/Descrizione
<i>CUP</i>	Mettere la caraffa/tazza sulla bilancia
<i>FLL</i>	Mettere il filtro nel dripper e metterlo sulla caraffa/tazza
<i>COF</i>	Mettere il caffè nel filtro
Timer Flashes	Pronto per l'infusione
<i>-FLL-</i>	Rimuovere il filtro
<i>bxxxx.x</i> <i>xxx.x</i>	Peso bevanda Peso totale

Azione	Operazione
<b>Fase successiva</b>	Toccare il pulsante Tara
<b>Passo precedente</b>	Toccare il pulsante di accensione
<b>Arresto timer</b>	Toccare il pulsante di accensione
<b>Reimpostazione modalità</b>	Toccare due volte il pulsante Tara
<b>Cambio modalità</b>	Tenere premuto il pulsante di accensione

## Modalità 5 - Portafiltro (dopo la versione 2.0.009)

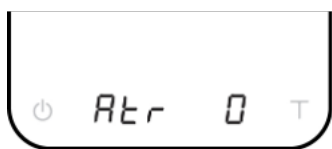

La modalità Portafiltro semplifica la pesatura del caffè macinato in un portafiltro.



La bilancia rileva automaticamente il portafiltro o qualsiasi altro contenitore ed esegue automaticamente la tara. Togliere il portafiltro per aggiungere i chicchi di caffè, quindi metterlo di nuovo sulla bilancia per misurare il peso del caffè macinato. Ripetere l'operazione per regolare il peso. 15 secondi dopo avere tolto il portafiltro, la bilancia ritorna in modalità predefinita ed è pronta per il prossimo ciclo di pesatura.

### Schermo

- In grammi, viene visualizzato l'indicatore [ Ret 0 ], prima che un portafiltro sia posto sul piano della bilancia.
- In once, viene visualizzato l'indicatore [ Ret 0.00 ], prima che un portafiltro sia posto sul piano della bilancia.

Azione	Operazione
Tara	Toccare il pulsante Tara
Reimpostazione modalità	Toccare due volte il pulsante Tara
Cambio modalità	Tenere premuto il pulsante di accensione

# Capitolo 4: Configurazione

## Accesso alle impostazioni della bilancia Pearl

### Procedura per accedere al menu di impostazione

1. Quando la bilancia Pearl è spenta, tenere premuto il pulsante di accensione.
2. Quando sul display a LED appare l'indicatore [ *▷ARARA* ] seguito da [ *SET* ], continuare a tenere premuto il pulsante di accensione e toccare il pulsante Tara.
3. Quando appare l'indicatore [ *F.0000* ], rilasciare sia il pulsante di accensione che il pulsante Tara.
4. Tenere premuto il pulsante Tara per spostare verso destra la cifra lampeggiante. Ripetere questa operazione quattro volte per accedere alle impostazioni. Verrà visualizzata la prima impostazione [ *SLEEP* ].

### Operazioni fondamentali del menu di impostazione

1. Toccare il pulsante Tara per scorrere il menu di impostazione.
2. Tenere premuto il pulsante Tara per accedere ai relativi sottomenu.
3. Toccare il pulsante Tara per scorrere le opzioni dei singoli sottomenu.
4. Tenere premuto il pulsante Tara per salvare la selezione e uscire dal sottomenu.
5. Toccare il pulsante di accensione per uscire dalle impostazioni e ritornare alla modalità Solo pesatura della bilancia Pearl.

## Schema del menu di impostazione

Impostazione	Display	Opzioni	Predefinita
Timer sleep	<i>SLEEP</i>	5, 10, 20, 30, 60, Off	5
Zero automatico	<i>0.AUTO</i>	On, Off	Off
Inseguimento zero	<i>trACE</i>	2d, 3d, Off	2d
Suono tasti	<i>bEEP</i>	On, Off	On
Intervallo zero	<i>0.RANGE</i>	2, 100	100
Filtro di pesatura	<i>Fi lT.</i>	2, 4, 6, 8, 16, 32, 64, 128	16
Unità di misura predefinita	<i>Uni t</i>	Gram, Ounce	Gram
Risoluzione di pesatura	<i>rESoL</i>	Default, High	Default
Modalità Espresso	<i>ModE_1</i>	On, Off	Off
Modalità Doppio display	<i>ModE_2</i>	On, Off	On
Modalità Avvio timer con flusso	<i>ModE_3</i>	On, Off	Off
Modalità Bevanda	<i>ModE_4</i>	On, Off	Off
Modalità Portafiltro	<i>ModE_5</i>	On, Off	On
Reimpostazione automatica portafiltro	<i>Port.r5</i>	15, 30, 60, Off	15
Impostazione Bluetooth	<i>bt_5Et</i>	On, Off	On

## Timer sleep [ *SLEEP* ]

1. Le impostazioni del timer sleep possono essere configurate anche nelle app Acaia.
2. Il numero indica il tempo prima dello spegnimento automatico della bilancia. Ad esempio, se si seleziona 10 quando la bilancia è scollegata da tutti i dispositivi mobili, l'apparecchio si spegne dopo 10 minuti di inattività.
3. Toccare il pulsante Tara per scorrere le opzioni.
4. Per confermare la selezione e uscire dal sottomenu, tenere premuto il pulsante Tara per 1 secondo finché appare l'impostazione successiva, [ *0.AUT0* ].

## Zero automatico [ *0.AUT0* ]

1. Quando questa opzione è disattivata, il peso iniziale sul piano di pesatura deve essere inferiore al 50% della capacità, cioè meno di 1 kg prima che la bilancia sia accesa; altrimenti si verifica un errore [ *Er.303* ]. In questo caso, la bilancia smette di funzionare finché il peso iniziale sul piano di pesatura non viene cancellato.
2. Quando questa opzione è attivata, la bilancia visualizza direttamente il peso iniziale, anche se è superiore al 50% della capacità.
3. Per confermare la selezione e uscire dal sottomenu, tenere premuto il pulsante Tara per 1 secondo finché appare l'impostazione successiva, [ *TrAcE* ].

## Inseguimento zero [ *TrAcE* ]

1. Questa opzione aiuta a compensare le fluttuazioni di lettura del peso al punto zero, facilitando l'uso della bilancia. Acaia Pearl è in grado di compensare la fluttuazioni fino a 2 d, conformemente alle linee guida di pesatura industriale.
2. OFF: Non è consigliabile disattivare questa opzione perché l'indicazione zero cambia facilmente col variare della temperatura dell'ambiente.
3. 0.5 d ~ 3 d: Ad esempio, poiché ogni divisione è 0,1 g, 3 d = 0,3 g. Se si imposta l'inseguimento zero su 3 d, tutti i valori iniziali compresi tra +/- 0,3 g verranno azzerati.
4. In generale, l'impostazione consigliata per la bilancia Acaia è 2 d.
5. Per confermare la selezione e uscire dal sottomenu, tenere premuto il pulsante Tara per 1 secondo finché appare l'impostazione successiva, [ *bEEP* ].



## **Suono tasti [ bEEP ]**

1. Questa impostazione può essere configurata anche nelle app Acaia.
2. Disattivare o attivare questa funzione per disattivare o attivare il bip sonoro.
3. Per confermare la selezione e uscire dal sottomenu, tenere premuto il pulsante Tara per 1 secondo finché appare l'impostazione successiva, [ 0.rAnGE ].

## **Intervallo zero [ 0.rAnGE ]**

1. Questa impostazione determina l'intervallo entro il quale il pulsante Tara esegue l'operazione di azzeramento anziché l'operazione tara.
2. Impostando questa opzione su 2, l'intervallo di azzeramento sarà il 2% della capacità, ossia +/- 40 g per la bilancia Acaia. Premendo il pulsante Tara, ogni peso entro +/- 40 g sarà azzerato mentre ogni peso al di fuori di questo intervallo sarà utilizzato per un'operazione di tara.
3. Impostando questa opzione su 100, l'intervallo di azzeramento sarà il 100% della capacità, ossia +/- 2 kg per la bilancia Acaia. Di conseguenza, ogni volta che si preme il pulsante Tara verrà eseguita un'operazione di azzeramento anziché un'operazione di tara.
4. Avviso: la differenza tra un'operazione di azzeramento e un'operazione di tara consiste nel fatto che la prima ignora semplicemente il peso visualizzando uno zero mentre la seconda sottrae il peso dal risultato della pesatura. Tuttavia, l'operazione di azzeramento non aumenta la capacità della bilancia.
5. Per confermare la selezione e uscire dal sottomenu, tenere premuto il pulsante Tara per 1 secondo finché appare l'impostazione successiva, [ FilE. ].

## **Filtro di pesatura [ FilE. ]**

1. Il numero che appare sul display indica il parametro del filtro corrente che determina la velocità con cui il ricevitore di carico risponde al peso e determina il valore di pesatura. Quanto più alto è il numero, tanto più stabile e lento sarà il risultato della pesatura.
2. Premere il pulsante Tara per modificare questo parametro.
3. Per confermare la selezione e uscire dal sottomenu, tenere premuto il pulsante Tara per 1 secondo finché appare l'impostazione successiva, [ UnE ].

## Unità di misura predefinita [ *Unit* ]

1. L'unità di misura predefinita sono i grammi se si seleziona [ *g* ] e le once se si seleziona [ *oz* ].
2. Toccare il pulsante Tara per passare dai grammi alle once e viceversa.
3. Per confermare la selezione e uscire dal sottomenu, tenere premuto il pulsante Tara per 1 secondo finché appare l'impostazione successiva, [ *rESOL* ].

## Risoluzione di pesatura [ *rESOL* ]

1. La risoluzione di pesatura è impostata su [ *DEFAULT* ]: la divisione è 0,1 g con peso inferiore a 1000 g e 0,5 g da 1000 g a 2000 g.
2. Quando la risoluzione è alta, la divisione sarà 0,1 g lungo l'intero intervallo da 0 g a 2000 g.
3. Toccare il pulsante Tara per alternare le risoluzioni di pesatura [ *DEFAULT* ] e [ *hi Gh* ].
4. Per confermare la selezione e uscire dal sottomenu, tenere premuto il pulsante Tara per 1 secondo finché appare l'impostazione successiva, [ *MODE\_1* ].
5. Nota: dopo avere impostato una risoluzione di pesatura alta, l'indicatore predefinito sarà [ *0:00 0.00* ] con timer in modalità Doppio display e Avvio automatico.

## Modalità Espresso [ *MODE\_1* ]

1. L'impostazione predefinita della modalità Espresso è OFF, che significa che la modalità è disattivata.
2. ON: La modalità Espresso è attivata.
3. OFF: La modalità Espresso è disattivata.
4. Per confermare la selezione e uscire dal sottomenu, tenere premuto il pulsante Tara per 1 secondo finché appare l'impostazione successiva, [ *MODE\_2* ].

## Modalità Doppio display [ *MODE\_2* ]

1. L'impostazione predefinita della modalità Doppio display è ON, che significa che è attivata.
2. ON: La modalità Doppio display è attivata.
3. OFF: La modalità Doppio display è disattivata.
4. Per confermare la selezione e uscire dal sottomenu, tenere premuto il pulsante Tara per 1 secondo finché appare l'impostazione successiva, [ *MODE\_3* ].

## **Modalità Avvio timer con flusso [ *Node\_3* ]**

1. L'impostazione predefinita della modalità Avvio timer con flusso è OFF, che significa che è disattivata.
2. ON: La modalità Avvio timer con flusso è attivata.
3. OFF: La modalità Avvio timer con flusso è disattivata.
4. Per confermare la selezione e uscire dal sottomenu, tenere premuto il pulsante Tara per 1 secondo finché appare l'impostazione successiva, [ *Node\_4* ].

## **Modalità Bevanda [ *Node\_4* ]**

1. L'impostazione predefinita della modalità Bevanda è OFF, che significa che la modalità è disattivata.
2. ON: La modalità Bevanda è attivata.
3. OFF: La modalità Bevanda è disattivata.
4. Per confermare la selezione e uscire dal sottomenu, tenere premuto il pulsante Tara per 1 secondo finché appare l'impostazione successiva, [ *Node\_5* ].

## **Modalità Portafiltro [ *Node\_5* ]**

1. L'impostazione predefinita è ON.
2. ON: La modalità è attivata.
3. OFF: La modalità è disattivata.
4. Per confermare la selezione e uscire dal sottomenu, tenere premuto il pulsante Tara per 1 secondo finché appare l'impostazione successiva, [ *bt\_5Et* ].

## **Ripristino impostazioni predefinite [ *rSEt.d* ]**

1. Selezionare "YES" per ripristinare i valori predefiniti di tutte le impostazioni.

## **Impostazione Bluetooth [ *bt\_5Et* ]**

1. ON: Bluetooth è attivato. La bilancia consente la connessione Bluetooth. L'utente può connettere la bilancia utilizzando le app Acaia.
2. OFF: Bluetooth è disattivato. La bilancia non consente la connessione Bluetooth.
3. Per confermare la selezione e uscire dal sottomenu, tenere premuto il pulsante Tara per 1 secondo finché appare l'impostazione [ *SLEEP* ].

# Capitolo 5: Calibrazione



## Modalità di calibrazione

1. Mentre la bilancia è in modalità Pesatura e l'unità di misura è impostata sui grammi, toccare ripetutamente e con rapidità il pulsante Tara finché sul display a LED appare [ *CAL* ] e poi [ *500* ].
2. Mettere un peso di calibrazione da 500 g sul piano della bilancia e attendere il completamento della procedura di calibrazione.
3. Al termine della procedura di calibrazione, sul display a LED appare l'indicatore [ *-End-* ]. È ora possibile togliere il peso di calibrazione dal piano della bilancia.

**\* Nota: È inoltre possibile utilizzare pesi di calibrazione di 100 g, 1000 g, 1500 g e 2000 g.**

# Appendice

## Codice errore

Codice errore	Descrizione
100	Errore codice
101	Errore EEPROM
102	Errore lettura AD
	Sovraccarico: il peso supera la capacità massima
	Sottocarico: il peso è inferiore alla capacità minima
303	Impossibile impostare il punto zero perché il peso iniziale supera il limite (50% della capacità)
304	Eseguire la calibrazione in un ambiente stabile, senza vento, vibrazioni, ecc.
802	Impossibile eseguire la tara perché il peso supera l'intervallo di tara
803	Impossibile eseguire la tara perché il peso è instabile
900	Errore password (la password predefinita è 0000)

## Copyright

Questo manuale è protetto da copyright. Tutti i diritti riservati. Nessuna parte di questo manuale può essere riprodotta, elaborata, duplicata o pubblicata in qualsiasi forma tramite fotocopie, microfilm, ristampa o qualsiasi altro metodo, in particolare di natura elettronica, senza previa autorizzazione scritta di Acaia.

© Acaia, Cupertino, CA, 2022.