

시작하기

acaia

새롭게 디자인된 Acaia Pearl 구입을 축하드립니다.

이 저울의 바탕이 되는 클래식 Pearl과 마찬가지로, 새로운 Pearl 은 커피 애호가와 전문가 모두를 위해 디자인 되었습니다. 더욱 길어진 배터리 수명과 유용한 브루잉 모드가 제공되며, 보다 빠른 측정 응답 속도를 선보이는 특허 출원 중인 기술, 푸어 오버 브루잉 동안 실시간 피드백 전달을 위한 새로운 유속 표시 인디케이터, 지속 가능한 유지 관리를 위한 모듈형 디자인, USB-C 충전 등의 새로운 기능이 포함되어 있습니다.

이 퀵 스타트 가이드에는 Pearl 설정 및 사용에 필요하고 원하는 경우 추가적인 고급 기능을 탐색하는 데 필요한 필수 정보가 모두 포함되어 있습니다. 브루잉할 때 간단히 무게와 시간을 모니터링하면서 기분을 지키거나, 유속 표시 및 추가적인 브루잉 모드를 사용하여 푸어 오버 브루잉을 다채롭게 경험할 수 있습니다. 선택은 사용자의 몫이며 그 가능성은 무한합니다.

처음으로, 혹은 또다시 Pearl 의 매력에 빠져보시기 바랍니다. 인사이트를 활용하고 일관성을 유지하면서 지금 바로 브루잉을 시작하세요.

내용물

Acaia Pearl 커피 스케일

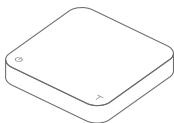

내열 패드

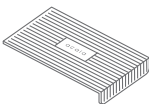

USB Type-C
충전기 케이블

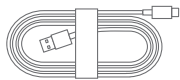

Pearl 사용 전에

전면의 경고 스티커 제거



보호용 판지 제거

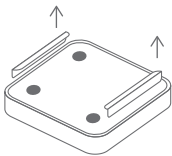

안정적이고 평평한
곳에 저울 배치

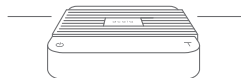

저울 미리보기

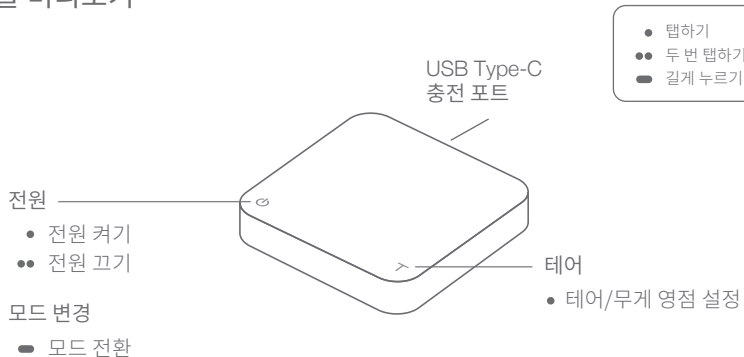

LED 안내등

⚡ 충전/배터리 부족 표시기

📶 Bluetooth 연결 표시기

○ 무게 안정 표시기

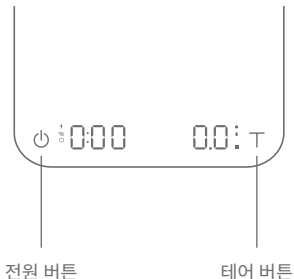

● 버튼 누름/안정화 표시기

💧 푸어 오버 자동 시작 타이머 표시기

■ 자동 테어 표시기

유속 표시 인디케이터

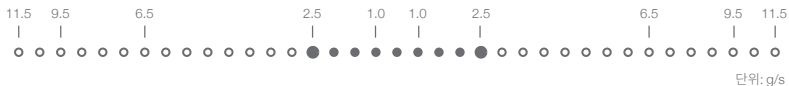

유속 표시 인디케이터는 디스플레이 상단의 LED 막대입니다. 실시간으로 푸어 속도를 시각화하고 이상적인 유속에 대한 임계값을 제안합니다. 이 표시기는 가운데의 0.5 g/s 부터 끝의 9.5 g/s 까지 측정된 유속을 점등된 LED로 보여줍니다. 유속이 11.5 g/s 를 넘으면 마지막 세 개의 LED 가 더 밝아지고, 높은 유속을 나타냅니다.

이상적인 유속에 대한 임계값을 제공하기 위해, 밝은 LED 의 첫 번째 쌍은 많은 전문 브루어들이 사용하는 유속인 2.5 g/s 를 나타냅니다. 밝은 LED 의 두 번째 쌍은 푸어 속도를 더 빠르게 하기 위한 6.5 g/s 를 나타냅니다.

유속 표시는 듀얼 디스플레이 모드, 푸어 오버 자동 시작 타이머 모드 및 음료 모드에서 활성화할 수 있습니다. 고급 설정 메뉴에서 표시기를 켜거나 끌 수 있습니다.



유속 > 2.5 g/s



유속 > 6.5 g/s



유속 > 11.5 g/s

배터리 충전

제공된 USB-C 충전기 케이블을 사용하여 충전용 USB 포트에 Pearl 을 연결할 수 있습니다. 완충된 상태에서 일반적인 사용 시 약 30~40 시간 동안 계속 사용할 수 있습니다.

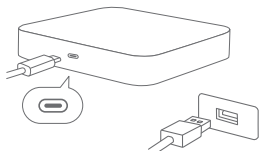

Acaia Pearl 은 고온에서의 충전을 방지하는 충전 보호 기능을 갖추고 있습니다. 커피 추출 후 표면이 아직 뜨거울 때 충전되지 않는 것은 정상입니다. 온도가 내려가면 배터리 충전 기능이 다시 활성화됩니다.

고급 설정

Acaia Pearl 에는 커피 추출 요구에 맞는 필수적인 브루잉 모드가 모두 포함되어 있습니다. 기본 설정에는 다음과 같은 가장 필수적인 모드가 있습니다: 무게 측정 모드/듀얼 디스플레이 모드. 고급 설정에서 자동 시작, 자동 영점 및 음료 무게 계산 등의 추가 기능이 제공되는 기타 브루잉 모드를 살펴보고 활성화하십시오. 화면 밝기 조정, 유속 표시 켜기/끄기, 자동 끄기 타이머 설정 변경 등의 시스템 설정을 변경하여 원하는 대로 저울을 조정할 수도 있습니다.

고급 설정에 액세스하려면 LED 디스플레이가 5E₈ 를 표시하는 동안 **⏻** 를 길게 누르십시오. 배터리 레벨이 표시될 때까지 **⏻** 를 계속 누르면 자동으로 설정 메뉴가 표시됩니다.

- T 탭하기 - Select
- 길게 누르기 - Confirm
- ⏻ 탭하기 - Exit

고급 설정에서 선택 가능한 브루잉 모드는 다음 섹션을 참조하십시오.

브루잉 모드 살펴보기

모드 1 - 무게 측정 모드

모든 계량 용도를 위한 무게 측정 전용 모드입니다.

모드 2 - 듀얼 디스플레이 모드

타이머와 무게의 듀얼 디스플레이가 제공되는 이 모드는 타이머 및 테어 기능에 대한 수동 제어와 함께 모든 커피 추출 요구에 맞게 제작되었습니다.

모드 3 - 푸어 오버 자동 시작 타이머 모드 (▲)

이 모드는 푸어 오버 커피 추출에 유용합니다. 드립 포트의 물이 커피 서버로 흘러들어 가기 시작할 때를 감지하고 자동으로 타이머 기능을 시작합니다. 저울에서 추출 장비를 옮기면 타이머가 멈춥니다. 저울에서 커피 서버를 옮기면 디스플레이가 최종 음료 무게를 깜박이며 표시합니다.

모드 4 - 포터필터 모드 (■)

이 모드는 포터필터에 담긴 원두를 정확하게 계량하는 워크 플로우를 가속화하도록 설계되었습니다. 저울이 자동으로 포터필터 영점을 잡고 포터필터에 담긴 원두 계량이 가능합니다. 이 모드는 포터필터를 제거하고 나서 15 초 후에 초기화되고 다음 샷을 위한 계량이 가능합니다.

모드 5 - 음료 모드

이 모드는 커피와 음료의 비율을 측정하기 위한 용도입니다. 푸어 오버 추출 측정을 위한 가장 일관된 방법 중 하나입니다. 이 모드에서는 추출 경과 시간, 추가된 물의 총량, 커피 서버의 음료 무게 및 추출 완료 시 커피와 음료의 비율을 볼 수 있습니다.

☐ CUP. 00 T

순서 1. 저울에 컵/커피 서버를 놓습니다.

↓ T 를 길게 누른 후 단계로 진행합니다.

T 탭하기 - 테어
길게 누르기 - Next Step

☐ FLN. 00 T

순서 2. 컵 위에 필터/드리퍼를 놓습니다.

↓ T 를 길게 누른 후 단계로 진행합니다.

☐ 탭하기 - Stop Timer
길게 누르기 - Previous Step

☐ CWF. 00 T

순서 3. 필터에 커피를 넣습니다.

↓ T 를 길게 누른 후 단계로 진행합니다.

☐ 000. 00 T

순서 4. 물을 부으면 타이머가 자동으로 시작됩니다.

↓ 완료되면 ☐ 를 탭합니다.

☐ rEFLU T

순서 5. 컵에서 필터/드리퍼를 꺼냅니다.

Pearl 에서 아래 예와 같은 추출 정보를 표시합니다:

☐ 2:10. 230.0 T

총 시간 2:10
물 총량 230.0 g

☐ 200.0 b T

음료 무게 200.0 g

☐ †12.5 r T

커피와 음료 비율
1:12.5

저울 보정

Acaia Pearl 은 정밀 기기이며 자주 사용하는 경우 주기적으로 보정하는 것이 좋습니다. 스마트 보정을 수행하려면 계량 전용 모드를 선택하고 단위를 그램으로 전환한 후 아래 단계를 따르십시오.

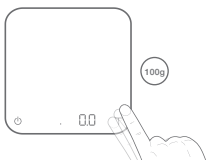

화면에 [F1] 표시될 때까지 빠르게 T를 탑합니다.

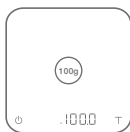

저울 가운데에 보정 무게추를 놓습니다.

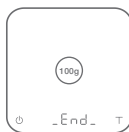

보정이 완료됩니다. 무게추를 옮깁니다.

참고: 500 g 또는 1000 g 무게추를 사용할 수도 있습니다. Acaia 무게추 이외의 무게추를 사용하는 경우 표준 F2 등급 무게추를 사용하는 것이 좋습니다.

주의

- 무게측정판에 뜨거운 물체를 직접 놓지 않도록 하십시오. 내열 패드를 사용하십시오.
- 제조업체의 동의 없이 개조할 경우 저울이 손상될 수 있습니다.
- 자기장이 매우 강한 부근에서 저울을 사용하지 마십시오.



QR 코드를 스캔하시면 퀵 스타트 가이드와
한국어 매뉴얼을 확인하실 수 있습니다.

acaia

도움이 필요하세요? support@acaia.co 으로 문의하십시오

