

acaia



Istruzioni per l'uso di Acaia Pearl

AP007 / AP008 / AP009

Sommario

3	Contenuto della confezione
3	Presentazione
3	Panoramica della bilancia
4	Guida introduttiva
4	Installazione
4	Accensione/spegnimento
4	Tara
4	Cambio modalità
4	Unità di misura
5	Informazioni sulla cura del prodotto
5	Ricarica della batteria
5	Indicatore della batteria
5	Calibrazione
6	Indicatore di velocità di infusione
7	Introduzione alle modalità
7	Modalità 1 - Solo pesatura
7	Modalità 2 - Doppio display
8	Modalità 3 - Timer di avvio automatico pour-over
8	Modalità 4 - Portafiltro
9	Modalità 5 - Bevanda
10	Configurazione
14	Appendice
14	Pulsanti
15	Indicatori LED
16	Codici errore
16	Altro
17	Specifiche

Contenuto della confezione

Presentazione

Grazie per avere scelto una delle nostre bilance. Acaia Pearl è progettata e fabbricata nel rispetto degli standard più rigorosi, per offrire un'esperienza impareggiabile agli amanti del coffee brewing. Controllare innanzitutto che la confezione contenga quanto segue:

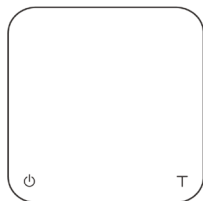

Bilancia Acaia

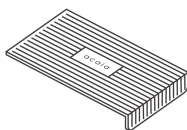

Tappetino resistente al calore

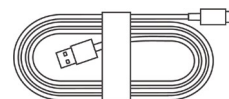

Cavo USB-C

Quindi, seguire le istruzioni nella sezione "Guida introduttiva" per utilizzare la bilancia. Per sfruttare al meglio le numerose funzionalità del prodotto, si raccomanda di leggere attentamente questo manuale, che contiene procedure dettagliate, esempi e altre informazioni utili.

Attenzione: l'uso errato di questo prodotto può esporre l'utente al rischio di infortuni o danni alle proprietà.

Panoramica della bilancia

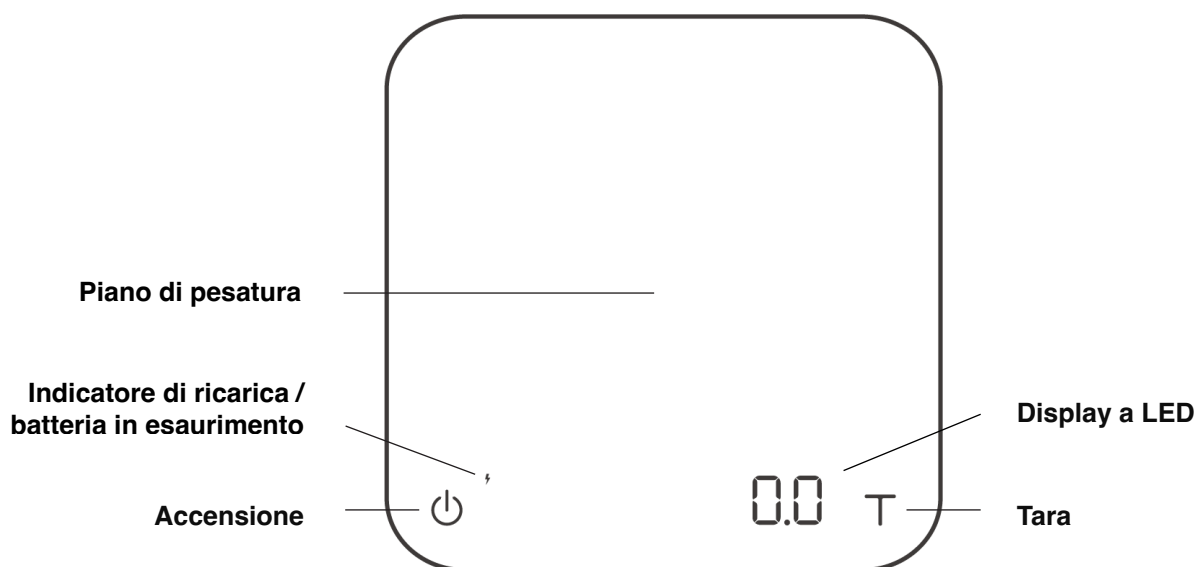

* Nota: per prestazioni ottimali, mettere il peso al centro del piano di pesatura.

Guida introduttiva

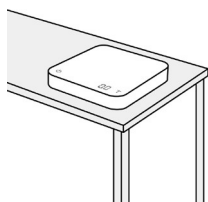

Installazione



Mettere la bilancia su una superficie stabile e senza vibrazioni, preferibilmente in posizione orizzontale.

Accensione/spegnimento



[Premere]  per accendere la bilancia.
[Premere due volte]  per spegnere la bilancia.

Tara

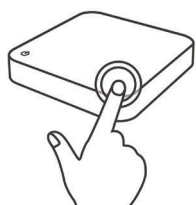

[Premere] T per calcolare la tara/azzerare il peso.

Cambiomodalità

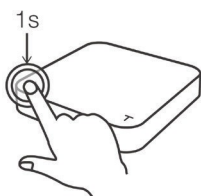

[Tenere premuto]  per cambiare modalità.

* Per maggiori informazioni, consultare la sezione "Introduzione alle modalità".

Unità di misura

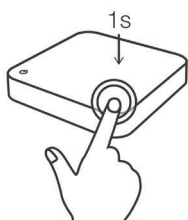

[Tenere premuto] T per selezionare l'unità di misura.

Informazioni sulla cura del prodotto

Ricarica della batteria

Per ricaricare la batteria, collegare il cavo USB a una delle seguenti prese di alimentazione:

- Computer
- Caricabatteria a parete USB con uscita da 5 volt e 1 amp
- Caricabatteria USB-C PD da 5 volt
- Caricabatteria CC dell'auto con uscita da 5 volt e 1 amp

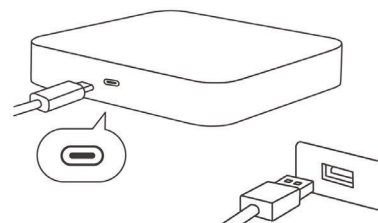

- La ricarica completa della batteria richiede 1-2 ore. Cercare di non fare scaricare completamente la batteria prima della ricarica. Ricaricare la batteria secondo necessità.
- Quando la batteria è completamente carica, ha un'autonomia di 30 ore.
- Per verificare il livello di carica della batteria, tenere premuto il pulsante di accensione mentre la bilancia è spenta finché non appare l'indicatore della batteria. È anche possibile controllare il livello della batteria connettendo la bilancia alle app Acaia.

*** Nota: la bilancia Acaia Pearl è dotata di una funzione di protezione per evitare la ricarica alle alte temperature. È normale che la ricarica non sia possibile quando la superficie della bilancia è ancora calda. La funzione di ricarica della batteria si riattiva quando la bilancia si raffredda.**

Indicatore della batteria



- Tenere premuto il pulsante di accensione: l'indicatore [ACAIA] sul display verrà sostituito da [SEt]. Continuare a tenere premuto il pulsante di accensione finché non appare la percentuale di carica della batteria.

Calibrazione

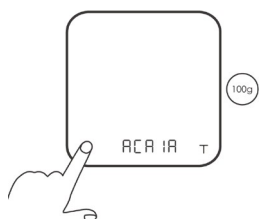

Accendere la bilancia

Accendere la bilancia Acaia.

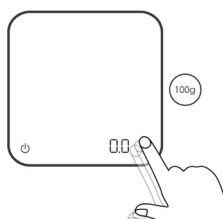

Toccare il pulsante Tara

Assicurarsi che la bilancia sia in modalità Solo pesatura e che l'unità di misura siano i grammi, quindi toccare il pulsante 'T'.

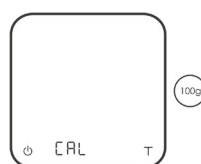

Visualizzare il display CAL

Continuare a toccare il pulsante 'T' finché sul display appare l'indicatore 'CAL'.

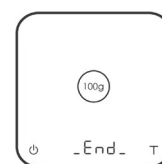

Mettere un peso

Mettere un peso da 100 g/500 g/1000 g sulla bilancia e attendere che sul display appaia l'indicatore '_End_'. La calibrazione è terminata!

Indicatore di velocità di infusione

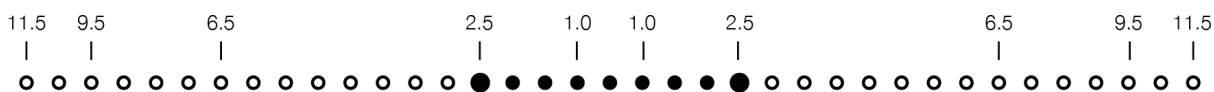

L'indicatore di velocità di infusione è una barra LED nella parte superiore del display. Aiuta a visualizzare la velocità di versamento in tempo reale e suggerisce delle soglie per le velocità di infusione ideali. L'indicatore misura le velocità di infusione con i LED, da 0,5 g al secondo al centro fino a 9,5 g al secondo ad entrambe le estremità. Quando la velocità di infusione supera 11,5 g al secondo, gli ultimi tre LED si illuminano più intensamente, per segnalare che la velocità di infusione è alta.

Per fornire le soglie dei flussi di infusione ideali, la prima coppia di LED più luminosi rappresenta 2,5 g al secondo. La seconda coppia di LED più luminosi rappresenta 6,5 g al secondo, per una velocità di versamento maggiore.

L'indicatore può essere attivato nelle modalità Doppio display, Timer di avvio automatico pour-over e Bevanda. È possibile attivare o disattivare l'indicatore nel menu di impostazioni avanzate.



Velocità di infusione
> 2,5 g/s



Velocità di infusione
> 6,5 g/s



Velocità di infusione
> 11,5 g/s

Introduzione alle modalità

Modalità 1 - Solo pesatura



In modalità Solo pesatura, la bilancia mostra solo il peso in grammi o once.

- Esistono due diverse unità di misura in modalità Solo pesatura: grammi e once.
- In grammi, sul display appare l'indicatore [0.0].
- In once, sul display appare l'indicatore [0.000] e l'indicatore del peso in once nella parte inferiore sinistra si illumina.

Azione	Operazione
Tara	Toccare il pulsante Tara
Impostazioni unità g / oz	Tenere premuto il pulsante Tara
Reimpostazione modalità	Toccare due volte il pulsante Tara
Cambio di modalità	Tenere premuto il pulsante di accensione

Modalità 2 - Doppio display



In modalità Doppio display, la bilancia indica [0:00 0.0] con un timer (a sinistra) e il peso (a destra).

- Esistono due diverse unità di misura in modalità Doppio display: grammi e once.
- In grammi, sul display appare l'indicatore [0:00 0.0].
- In once, sul display appare l'indicatore [0.00 000].
- Il timer visualizza da [0:00] a [9:59].
- L'indicatore di velocità di infusione è supportato in questa modalità.

Azione	Operazione
Avvio / Arresto / Reimpostazione timer	Toccare il pulsante di accensione
Tara	Toccare il pulsante Tara
Reimpostazione modalità	Toccare due volte il pulsante Tara
Cambio di modalità	Tenere premuto il pulsante di accensione

Modalità 3 - Timer di avvio automatico pour-over



L'avvio automatico del versamento semplifica l'infusione pour-over. La bilancia rileva l'inizio del flusso dal bollitore al contenitore e avvia automaticamente il timer. Il timer si ferma non appena si rimuove l'apparecchio di infusione dalla bilancia. Quando si toglie il contenitore dalla bilancia, il display lampeggia mostrando il peso finale della bevanda.

- In grammi, sul display a LED appare l'indicatore [0:00 0.0], con il timer a sinistra e il peso a destra.
- In once, sul display a LED appare l'indicatore [0:00 0.00], con il timer a sinistra e il peso a destra.
- Il timer visualizza da [0:00] a [9:59].
- L'indicatore di velocità di infusione è supportato in questa modalità.

Azione	Operazione
Avvio / Arresto / Reimpostazione timer	Toccare il pulsante di accensione
Tara	Toccare il pulsante Tara
Impostazioni unità g / oz	Toccare due volte il pulsante Tara
Cambio di modalità	Tenere premuto il pulsante di accensione

Modalità 4 - Portafiltro



La modalità Portafiltro semplifica la pesatura del caffè macinato in un portafiltro. La bilancia rileva automaticamente il portafiltro o qualsiasi altro contenitore ed esegue automaticamente la tara. Togliere il portafiltro per aggiungere i chicchi di caffè, quindi metterlo di nuovo sulla bilancia per misurare il peso del caffè macinato.

Ripetere l'operazione per regolare il peso. 15 secondi dopo avere tolto il portafiltro, la bilancia ritorna in modalità predefinita ed è pronta per il prossimo ciclo di pesatura.

- In grammi, viene visualizzato l'indicatore [0.0 ■], prima che un portafiltro sia posto sul piano della bilancia.
- In once, viene visualizzato l'indicatore [0.000 ■], prima che un portafiltro sia posto sul piano della bilancia.

Azione	Operazione
Tara	Toccare il pulsante Tara
Reimpostazione modalità	Toccare due volte il pulsante Tara
Cambio di modalità	Tenere premuto il pulsante di accensione

Modalità 5 - Bevanda



Questa modalità consente di misurare il rapporto caffè/bevanda. È uno dei metodi più coerenti per misurare il pour-over e l'estrazione. Con questa modalità, è possibile determinare il tempo di infusione, la quantità totale di acqua aggiunta, il peso della bevanda nel contenitore e il rapporto caffè/bevanda al termine dell'infusione.

- Esistono due diverse unità di misura in modalità Bevanda: grammi e once.
- Quando il peso si stabilizza o si preme il pulsante Tara, sul display appare il passaggio successivo. “---” indica che la bilancia sta eseguendo la tara automatica.
- Al termine della procedura e DOPO avere rimosso il filtro, il display lampeggia indicando alternativamente il tempo di infusione, la quantità totale di acqua aggiunta, il peso della bevanda nel contenitore e il rapporto caffè/bevanda al termine dell'infusione.

Display	Azione / Descrizione
CUP 0.0	Mettere la caraffa/tazza sulla bilancia e tenere premuto il pulsante Tara per passare alla fase successiva.
FLT 0.0	Mettere il filtro/dripper sulla caraffa/tazza e tenere premuto il pulsante Tara per salvare il peso del dripper.
COF 0.0	Misurare la quantità di chicchi di caffè che si desidera utilizzare. Una volta raggiunta la quantità di chicchi desiderata, tenere premuto il pulsante Tara per salvare il peso.
0:00 0.0 3:05 300.0	Il timer si avvia al rilevamento del versamento d'acqua. Il timer si arresta quando si tocca il pulsante di accensione o si rimuove il filtro/dripper.
REMOVE -FLT-	Rimuovere il filtro/dripper per proseguire.
3:05 300.0 270.0 b 1:12.2 r	Una volta rimosso il filtro/dripper, vengono visualizzati il tempo e il peso finali, il peso della bevanda e il rapporto caffè/bevanda.

Azione	Operazione
Tara	Toccare il pulsante Tara
Fase successiva	Tenere premuto il pulsante Tara
Passo precedente	Tenere premuto il pulsante di accensione tra le due fasi
Arresto timer	Toccare il pulsante di accensione
Reimpostazione modalità	Toccare due volte il pulsante Tara
Cambio di modalità	Tenere premuto il pulsante di accensione

Configurazione

Inserimento delle impostazioni

1. Quando la bilancia Pearl è spenta, tenere premuto il pulsante di accensione: l'indicatore [ACAIA] sul display verrà sostituito da [SEt].
2. Toccare il pulsante Tara per accedere alle impostazioni. La prima impostazione è [SLEEP].
3. Consultare la seguente tabella per le operazioni di base:

Azione	Operazione
Impostazione successiva	Toccare il pulsante Tara
Inserimento di impostazioni	Tenere premuto il pulsante Tara
Attivazione di opzioni	Toccare il pulsante Tara
Salvataggio di opzioni	Tenere premuto il pulsante Tara
Ritorno al menu senza salvare	Toccare il pulsante di accensione
Uscita dalle impostazioni e ritorno alle modalità	Toccare il pulsante di accensione

Menu di impostazioni

Impostazioni	Display	Opzioni	Predefiniti
Timer sleep	SLEEP	5,10, 20, 30, 60, Off	5
Luminosità	bright	1, 2, 3, 4	2
Risparmio batteria	bAttSAvE	30, 90, 180, Off	90
Inseguimento zero	trAcE	0.5 d, 1 d, 2 d, 3 d, Off	2 d
Suono tasti	bEEP	On, Off	On
Filtro di pesatura	FiLtEr	Fast, Normal, High	Fast
Unità di misura predefinita	Unit	Gram, Ounce	Gram
Risoluzione di pesatura	rESoL	Default, High, Precise	Default
Modalità Solo pesatura	NodE_1	On, Off	On
Modalità Doppio display	NodE_2	On, Off	On
Modalità Timer di avvio automatico	NodE_3	On, Off	Off
Modalità Portafiltro	NodE_4	On, Off	Off
Modalità Bevanda	NodE_5	On, Off	Off
Impostazione Bluetooth	bt_SEt	On, Off	On
Indicatore di velocità di infusione	FLorAtE.d	On, Off	On
Indicatore di peso stabile	StAbLE.d	On, Off	Off
Reimpostazione automatica	Auto.rES	20, 60, Off	20
Reimpostazione automatica portafiltro	Port.rES	15, 30, 60, Off	15
Ripristino delle impostazioni predefinite	rESEt.d	Yes, No	No

Timer sleep [SLEEP]

1. L'impostazione predefinita è 5 minuti.
2. Il numero indica il tempo prima dello spegnimento automatico della bilancia. Ad esempio, se si seleziona 10 quando la bilancia è scollegata da tutti i dispositivi mobili, l'apparecchio si spegne dopo 10 minuti di inattività.

Luminosità [bright]

1. L'impostazione predefinita è 2.
2. È possibile regolare la luminosità del display a LED. Impostare su 4 quando si utilizza la bilancia sotto una luce intensa, ad esempio all'aperto.

Risparmio batteria [bAttSAvE]

1. L'impostazione predefinita è 90 secondi.
2. Al termine del numero di secondi specificato, la bilancia entra in modalità di risparmio energetico. La luminosità del display diminuisce per ridurre il consumo energetico.

Inseguimento zero [trAcE]

1. In base all'impostazione predefinita, questa opzione è impostata su 2 d.
2. Questa opzione aiuta a compensare le fluttuazioni di lettura del peso al punto zero, facilitando l'uso della bilancia. Acaia Pearl è in grado di compensare le fluttuazioni fino a 3 d, conformemente alle linee guida di pesatura industriale.
3. Off: non è consigliabile disattivare questa opzione perché l'indicazione zero cambia facilmente col variare della temperatura dell'ambiente.
4. 0.5 d~3 d: ad esempio, poiché ogni divisione è 0,1 g, 3 d = 0,3 g. Se si imposta l'inseguimento zero su 3 d, tutti i valori iniziali compresi tra $\pm 0,3$ g verranno azzerati.
5. In generale, l'impostazione consigliata per la bilancia Acaia Pearl è 2 d.

Suono tasti [bEEP]

1. L'impostazione predefinita è On.
2. Utilizzare questa impostazione per attivare o disattivare il bip sonoro.

Filtro di pesatura [FiLteR]

1. L'impostazione predefinita è Fast.
2. Questa impostazione determina la velocità con cui il ricevitore di peso risponde al peso e determina il valore di pesatura. Con "High" il risultato della pesatura è più stabile ma più lento; con "Fast" la sensibilità è maggiore e il risultato della pesatura è più rapido.

Unità di misura predefinita [Unit]

1. L'unità predefinita è grammo.
2. È anche possibile modificare l'unità di misura tenendo premuto il pulsante Tara nelle diverse modalità di infusione.

Risoluzione di pesatura [rESoL]

1. La risoluzione di pesatura è impostata su Default: la divisione è 0,1 g con peso pari o inferiore a 1000 g e 0,5 g con peso da 1000 g a 2000 g.
2. Quando la risoluzione di pesatura è High, la divisione sarà 0,1 g lungo l'intero intervallo da 0 g a 2000 g.
3. Quando la risoluzione di pesatura è Precise, la divisione sarà 0,1 g lungo l'intero intervallo da 0 g a 2000 g. Inoltre, la bilancia è in grado di pesare a partire da un peso iniziale minimo di 0,1 g.

Modalità Solo pesatura [NodE_1]

1. L'impostazione predefinita è On.
2. On: modalità attivata.
3. Off: modalità disattivata.

Modalità Doppio display [NodE_2]

1. L'impostazione predefinita è On.
2. On: modalità attivata.
3. Off: modalità disattivata.

Modalità Timer di avvio automatico pour-over [NodE_3]

1. L'impostazione predefinita è Off.
2. On: modalità attivata.
3. Off: modalità disattivata.

Modalità Portafiltro [NodE_4]

1. L'impostazione predefinita è Off.
2. On: modalità attivata.
3. Off: modalità disattivata.

Modalità Bevanda [NodE_5]

1. L'impostazione predefinita è Off.
2. On: modalità attivata.
3. Off: modalità disattivata.

Impostazione Bluetooth [bt_SEt]

1. L'impostazione predefinita è On.
2. On: Bluetooth è attivato. La bilancia può essere connessa alle app Acaia.
3. Off: Bluetooth è disattivato. La bilancia non consente la connessione Bluetooth.

Indicatore di velocità di infusione [FLorAtE.d]

1. L'impostazione predefinita è On.
2. On: l'indicatore di velocità di infusione è attivato. L'indicatore di velocità di infusione nella parte superiore del display si illumina mostrando la velocità di versamento in tempo reale.
3. Off: l'indicatore di velocità di infusione è disattivato.

Indicatore di peso stabile [StAbLE.d]

1. L'impostazione predefinita è Off.
2. On: l'indicatore di peso stabile è attivato. L'indicatore di peso stabile nella parte inferiore sinistra del display si illumina quando il peso è stabile.
3. Off: l'indicatore di peso stabile è disattivato.

Reimpostazione automatica [Auto.rES]

1. Il valore predefinito è 20 secondi.
2. In modalità Timer di avvio automatico pour-over, il timer e il peso si reimpostano automaticamente dopo avere rimosso la tazza. Questa opzione consente di determinare il tempo prima della reimpostazione.
3. Se questa impostazione è disattivata, per reimpostare il timer e il peso è necessario toccare due volte il pulsante Tara.

Reimpostazione automatica portafiltro [Port.rES]

1. Il valore predefinito è 15 secondi.
2. In modalità Portafiltro, il peso si reimposta automaticamente dopo avere rimosso il portafiltro. Questa opzione consente di determinare il tempo prima della reimpostazione.
3. Se questa impostazione è disattivata, la bilancia esegue automaticamente la tara ogni volta che si mette o si toglie il portafiltro.

Ripristino impostazioni predefinite [rESEt.d]

1. Selezionare "YES" per ripristinare i valori predefiniti di tutte le impostazioni.

Appendice

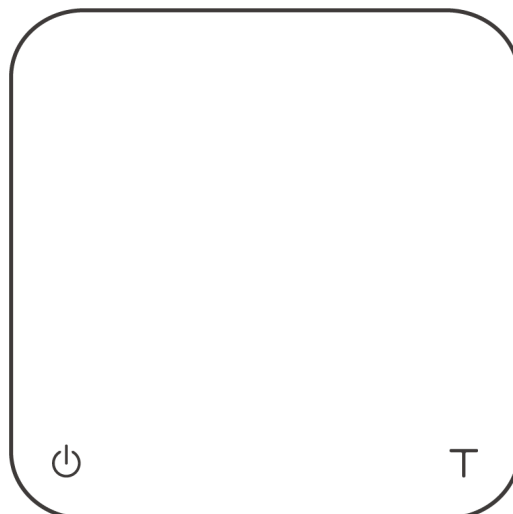

Pulsanti

	Funzione	Esempio
 Pulsante di accensione	Accensione	Tenere premuto per accendere la bilancia.
	Spegnimento	Premere due volte per spegnere la bilancia.
	Cambio di modalità	Mentre la bilancia è accesa, tenere premuto per 2 secondi per cambiare modalità.
	Avvio / Arresto / Reimpostazione timer	In modalità Timer, toccare per avviare/ arrestare/reimpostare il timer.
	Indietro	Nel menu di impostazione, toccare per ritornare alla modalità Solo pesatura.
T Pulsante Tara	Tara	Toccare per eseguire la tara.
	Unità di misura	Tenere premuto per cambiare tra grammi e once.
	Reimpostazione modalità	Toccare due volte per reimpostare una modalità. Il peso viene azzerato e il timer impostato su 0:00.
	Attivazione opzioni impostazione	Mentre si modifica un'impostazione, toccare per scorrere le relative opzioni.
	Conferma	Durante la modifica di un'impostazione, tenere premuto per 2 secondi per confermare l'opzione selezionata.
	Accesso alla modalità di calibrazione	In modalità Solo pesatura, toccare velocemente per accedere alla modalità di calibrazione.

Indicatori LED

⚡ Ricarica / batteria in esaurimento

🔗 Connessione Bluetooth

□ Peso stabile

⇌ Peso in once / trasmissione dati

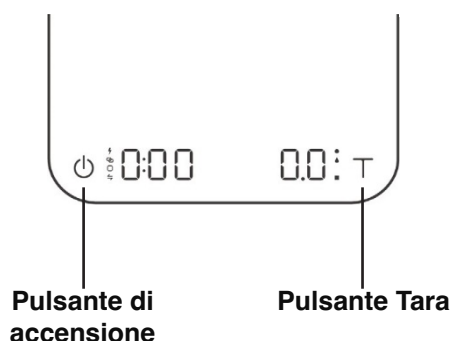

● pulsante premuto / stabilizzazione

💧 Timer di avvio automatico pour-over

■ Tara automatica

⚡ Indicatore di ricarica / batteria in esaurimento

Questo indicatore si accende quando la batteria è in ricarica e si spegne quando la batteria è completamente carica. L'indicatore inizia a lampeggiare quando il livello della batteria è basso, per segnalare che la bilancia deve essere ricaricata.

*** Nota: la bilancia Acaia Pearl è dotata di una funzione di protezione per evitare la ricarica alle alte temperature. È normale che la ricarica non sia possibile quando la superficie della bilancia è ancora calda.**

La funzione di ricarica della batteria si riattiva quando la bilancia si raffredda.

🔗 Indicatore di connessione Bluetooth

Questo indicatore si illumina quando la bilancia è connessa alle app Acaia.

□ Indicatore di peso stabile

Questo indicatore si illumina quando il peso è stabile.

⇌ Indicatore di peso in once / trasmissione dati

Questo indicatore si illumina quando l'unità di misura selezionata sono le once. Inoltre, l'indicatore si illumina durante l'aggiornamento del software, per indicare che è in corso il trasferimento di dati.

● Indicatore di pulsante premuto / stabilizzazione

Questo indicatore si illumina quando si preme un pulsante o quando il peso si sta stabilizzando.

💧 Indicatore timer di avvio automatico pour-over

Il timer si avvia automaticamente al rilevamento del flusso dal bollitore.

■ Tara automatica

La tara automatica viene eseguita quando si mette un peso stabile sulla bilancia.

Codici errore

Codice errore	Descrizione
Error 100	Errore del codice di accesso, codice di accesso non riconosciuto.
Error 101	Errore EEPROM, impossibile accedere alla memoria. Contattare l'assistenza Acaia.
Error 102	Errore AD, impossibile accedere al segnale di pesatura. Contattare l'assistenza Acaia.
Error 303	Impossibile trovare un punto zero iniziale accettabile, probabilmente perché la cella di carico ha subito danni a causa di una caduta o una forza eccessiva. Contattare l'assistenza Acaia.
┌-----┐	Sovraccarico: il peso supera la capacità massima.
└-----┘	Sottocarico: il peso è inferiore alla capacità minima.
Error 304	Errore di calibrazione. La calibrazione non può essere eseguita se i disturbi ambientali sono eccessivi. Eseguire la calibrazione in un ambiente stabile, senza vento, vibrazioni, ecc.
Error 802	Impossibile eseguire la tara perché il peso supera l'intervallo di tara accettabile.
Error 803	Impossibile eseguire la tara perché il peso è instabile.
Error 900	Errore password (la password predefinita è 0000)

Altro

Codice display	Descrizione
UPDATE	<p>Bilancia in modalità di aggiornamento. Durante l'aggiornamento, l'indicatore di trasferimento dati in basso a sinistra lampeggia.</p> <p>* Nota: per uscire dalla modalità di aggiornamento, collegare la porta USB della bilancia a una presa di alimentazione. Se l'aggiornamento non si avvia entro il tempo previsto, la bilancia si spegne automaticamente.</p>

Specifiche

Modello	AP007 / AP008 / AP009
Peso	500 g ± 5 g
Dimensioni	160 mm x 160 mm x 32 mm
Capacità massima	2000 g / 70,55 oz
Peso minimo	0,1 g
Unità di misura	Grammi, once
Leggibilità	0,1 g
Ripetibilità	0,1 g
Linearità	1 d (d = 0,1 g / 0,5 g)
Limite di indicazione	2060,0 g / 72,660 oz
Dispositivo di alimentazione	5 V / 500 mA
Batteria	Ricaricabile agli ioni di litio da 3,7 V 1100 mAh
Durata batteria	30-40 ore
Display	LED a 8 cifre
Fondo	Gomma antiscivolo
Materiale	PC
Connettività	Bluetooth 4.0
Temperatura	15°C~40°C
Garanzia	1 anno
Contenuto della confezione	Bilancia per caffè Acaia Pearl x 1 Tappetino resistente al calore x 1 Cavo di ricarica USB-C x 1

Copyright

Questo manuale è protetto da copyright. Tutti i diritti riservati. Nessuna parte di questo manuale può essere riprodotta, elaborata, duplicata o pubblicata in qualsiasi forma tramite fotocopie, microfilm, ristampa o qualsiasi altro metodo, in particolare di natura elettronica, senza previa autorizzazione scritta di Acaia.

© Acaia, California, 2022.