

acaia



**Bedienungsanleitung
für Acaia Pearl**

AP001AT / AP004AT

Haftungsausschluss

Kalibrieren Sie Ihre Waage mit einem Kalibriergewicht geeigneter Toleranz (Klasse F₁ oder F₂). Eine Waage wird immer nur so präzise sein, wie die Standardmassen, die für einen Vergleich herangezogen werden. Weitere Details hierzu entnehmen Sie bitte dem Abschnitt Kalibriermodus in der Bedienungsanleitung.

VORSICHT:

- 1. Stellen Sie keine heißen Gegenstände direkt auf die Waage (scale). Stellen Sie heiße Gegenstände auf eine hitzebeständige Unterlage.**
- 2. Jegliche Modifizierungen, die ohne Zustimmung des Herstellers durchgeführt wurden, können eine Beschädigung der Waage zur Folge haben.**

Inhalt

4 Kapitel 1: Die Waage im Überblick

- 4 Einführung
- 4 Technische Daten
- 5 Übersicht über die Waage
- 6 Zubehör
- 6 Tasten
- 7 LED-Lichtanzeigen
- 8 Batterie aufladen

9 Kapitel 2: Erste Schritte

- 9 Vorbereitung
- 10 Installation

11 Kapitel 3: Grundlagen

- 11 Grundbedienung
- 11 Modi
- 12 Modus 0 - Nur wiegen-Modus
- 13 Modus 1 - Espresso-Modus
- 14 Modus 2 - Doppelanzeige-Modus
- 15 Modus 3 - Timerstart mit Durchfluss-Modus
- 16 Modus 4 - Getränke-Modus
- 17 Modus 5 - Automatisch tarieren-Modus

18 Kapitel 4: Konfiguration

- 18 Zugriff auf die Pearl-Einstellungen
- 19 Das Einstellungsmenü in Tabellenform
- 20 Timer-Einstellung des Ruhezustands
- 20 Automatische Nullsetzung
- 20 Einstellung von Nullstellen-Tracking
- 20 Einstellung des Tastentons
- 21 Einstellung des Nullsetzungsbereichs
- 21 Einstellung des Wiegefilters
- 21 Standard-Gewichtseinheit
- 22 Gewichtsauflösung
- 22 Einstellung des Espresso-Modus
- 22 Einstellung des Doppelanzeige-Modus
- 22 Einstellung von Timerstart mit Durchfluss-Modus
- 22 Einstellung des Getränke-Modus
- 23 Automatisch tarieren-Modus
- 23 Auf Standard zurücksetzen
- 23 Bluetooth-Setup-Einstellung

24 Kapitel 5: Kalibrierung

- 24 Kalibriermodus

25 Anhang

- 25 Fehlercode

Kapitel 1: Die Waage im Überblick

Einführung

Vielen Dank, dass Sie sich für unsere Waage entschieden haben. Die Acaia-Waage ist gemäß dem strengsten Standard entwickelt und hergestellt worden, damit Sie einen optimalen Kaffee aufbrühen können. Prüfen Sie als erstes, ob folgende Gegenstände im Lieferkarton enthalten sind:

- Acaia-Pearl-Waage
- Hitzebeständige Unterlage
- Micro-USB-Ladekabel

Beachten Sie als nächstes die einleitenden Anweisungen in den Abschnitten »Vorbereitung« und »Installation« dieser Anleitung.

Zur Nutzung der umfangreichen Funktionen der Pearl-Waage sollten Sie die schrittweisen Abläufe, Beispiele sowie sonstige Informationen in dieser Bedienungsanleitung sorgfältig durchlesen.

Warnung: Bei falscher Handhabung dieses Produkts besteht die Gefahr von Verletzung oder Sachschäden.

Spezifikationen

Modellnummer	AP001AT / AP004AT
Produktgewicht	500 g ± 5 g
Produktabmessungen	W: 160 mm L: 160 mm H: 32 mm
Maximalkapazität	2000 g / 70,55 oz
Mindestkapazität	0,1 g
Messeinheiten	g / oz
Ablesegenauigkeit	0,1 g
Wiederholbarkeit	0,1 g
Linearität	1 d (d = 0,1 g / 0,5 g)
Anzeigegrenze	2060 g / 72,66 oz
Stromversorgung	5 V / 500 mA
Batterie	Lithium-Ionen (wiederaufladbar) 3.7 V 1100 mAh
Betriebsdauer	Max. 25 Stunden
Anzeige	LED
Material	PC
Konnektivität	Bluetooth 4.0
Gewährleistung	1 Year
Im Produktkarton	1 x Acaia-Pearl-Waage (Weiß / Schwarz) 1 x Hitzebeständige Unterlage (Schwarz / Grau) 1 x Micro-USB-Ladekabel

Übersicht über die Waage

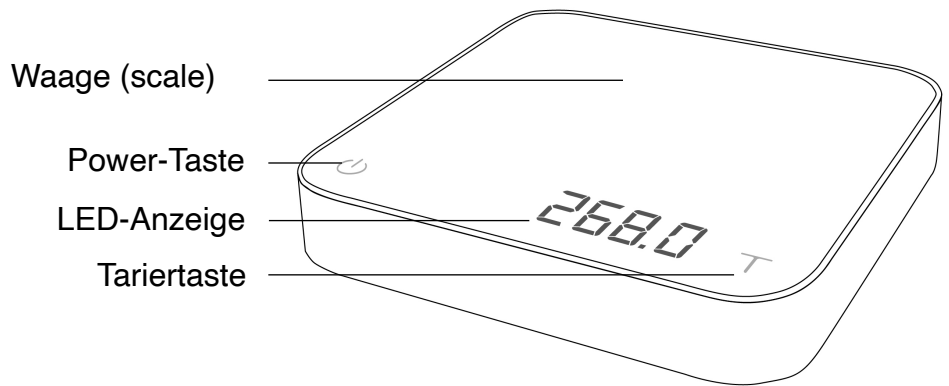

Waage von oben

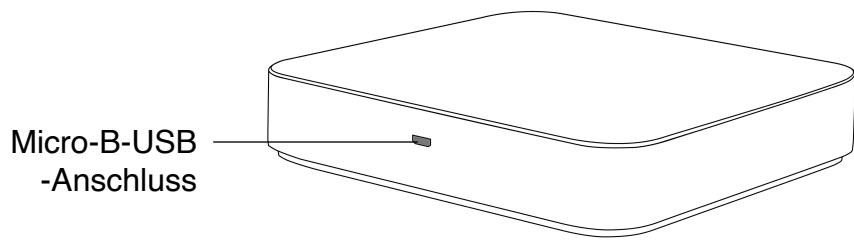

Waage von unten

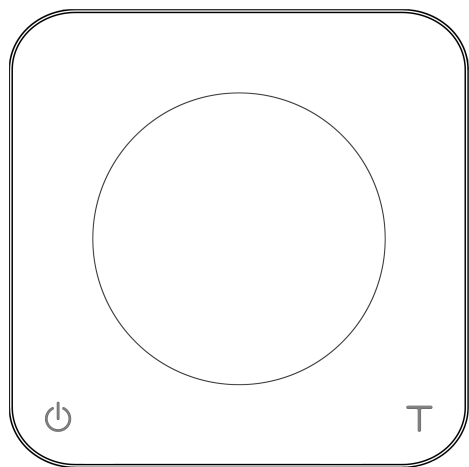

***Hinweis: Für optimale Ergebnisse sollten Sie das Gewicht in die Mitte der Waageplattform stellen.**

Zubehör

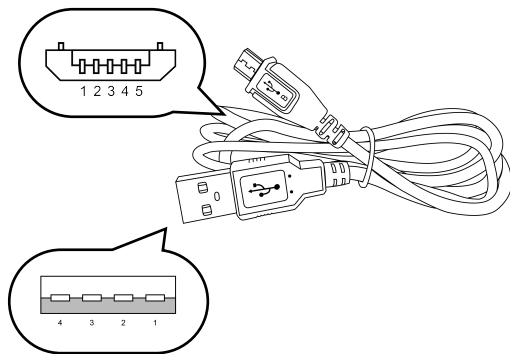

**Micro-USB-
Ladekabel**

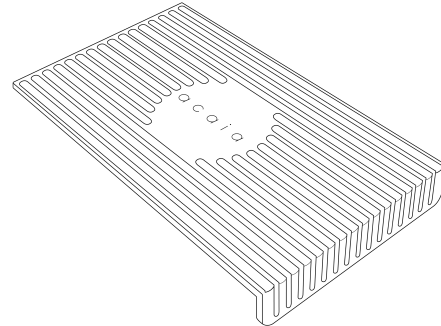

**Hitzebeständige
Unterlage**

Tasten

	Funktion	Beispiel
	Power-Taste Einschalten	Lange gedrückt halten, um die Waage einzuschalten.
	Ausschalten	Tippen Sie zweimal auf die Power-Taste, um die Waage auszuschalten.
	Modus umschalten (Standard)	Bei EINgeschalteter Waage 2 Sekunden gedrückt halten, um Modi umzuschalten.
	Timer starten/ stoppen/ zurücksetzen	Im Timer-Modus antippen, um den Timer zu starten/zu stoppen/ zurückzusetzen.
	Zurück	Im Einstellungsmenü antippen, um vom Einstellungsmenü zum Nur wiegen-Modus zurückzukehren.
	Tariertaste Tarieren	Zur Tarierung im Nur wiegen-Modus antippen.
	Einheiten schalten	Im Nur-wiegen-Modus lange gedrückt halten, um zwischen Gramm und Unzen hin- und herzuschalten.
	Einstellbare Schaltoption	Während Bearbeitung einer Einstellung antippen, um entsprechende Optionen zu durchlaufen.
	Rücksetzmodus	Zweimal antippen, um einen Modus zurückzusetzen. Hierdurch wird das Gewicht auf Null und der Timer auf 0:00 gesetzt.
	Bestätigen	Im Einstellungsmenü 2 Sekunden gedrückt halten, um die ausgewählte Option zu bestätigen.
	Kalibriermodus aufrufen	Im Nur wiegen-Modus mehrmals schnell hintereinander antippen, um den Kalibriermodus aufzurufen.

* Siehe **Kapitel 3: Grundlagen** für weitere Details.

LED-Lichtanzeigen

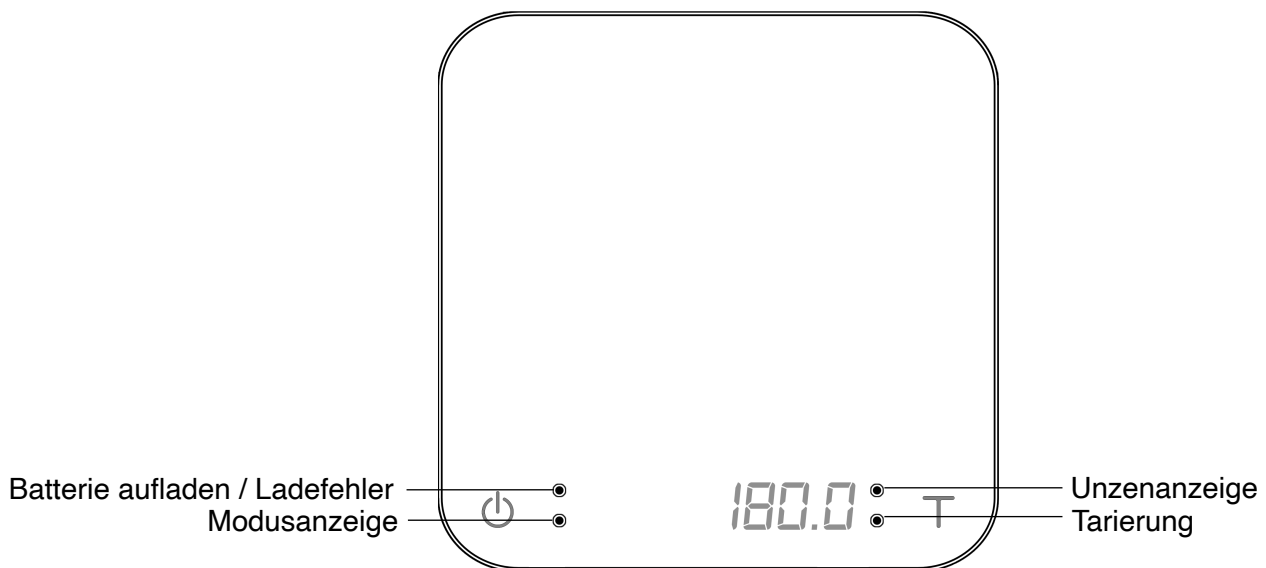

Batterie aufladen / Ladefehler

Die orangene LED-Lichtanzeige oben links leuchtet, sobald die Batterie aufgeladen wird, und sie schaltet sich aus, wenn die Batterie voll aufgeladen ist. Die Lichtanzeige blinkt oder wird nicht angezeigt, wenn das USB-Kabel nicht funktioniert.

Modusanzeige

Im Espresso-Modus zeigt der Timer einen Bereich zwischen 0 und 59 Sekunden an und setzt sich nach 60 Sekunden wieder zurück. Die orangene LED-Lichtanzeige unten links leuchtet, sobald sich der Timer zurücksetzt.

Tarierung

Die grüne Tarieranzeige unten rechts leuchtet, wenn die Tariertaste gedrückt wird.

Unzenanzeige

Die grüne Unzenanzeige oben rechts leuchtet, wenn die Gewichtseinheit auf Unzen eingestellt ist.

Batterie aufladen

- Die Batterie lädt sich auf, sobald das USB-Kabel an eine der nachstehend aufgelisteten Stromquellen angeschlossen wird:
 - Computer
 - USB-Wandladegerät mit einem Ausgang von 5 Volt und 1 Ampere
 - Gleichstrom-Kfz-Ladegerät mit einem Ausgang von 5 Volt und 1 Ampere
- Nach 1-2 Stunden ist eine komplett leere Batterie voll aufgeladen. Achten Sie darauf, dass sich die Batterie nicht komplett entleert und dass Sie die Waage nach Bedarf nur einmal in der Woche aufladen.
- Eine voll aufgeladene Batterie kann durchgehend ca. 25 Stunden Strom liefern.
- Der prozentuale Ladestand der Batterie kann über Acaia-Apps angezeigt werden.
- * Bitte beachten: Ein »schnell aufladender« Ladeblock oder Ladehub (Ladeblock/-hub über 5 V bei 1 A) könnte die Platine Ihrer Acaia-Waage beschädigen.

Kapitel 2: Erste Schritte

Vorbereitung

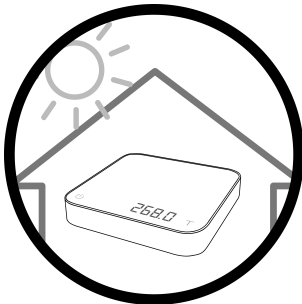

- Die Waage ist für die Verwendung in Innenräumen vorgesehen.

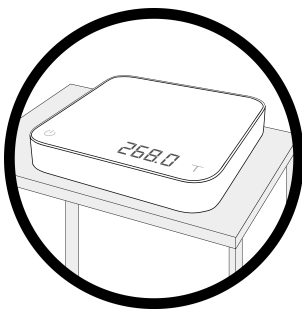

- Wählen Sie eine standsichere, vibrationsfreie und möglichst waagerechte Arbeitsfläche für die Plattformwaage.



- Arbeiten Sie mit der Waage nicht in der Nähe von Geräten, die Magnete enthalten.
- Second sentence is cut off and continues after picture. Move everything below picture.

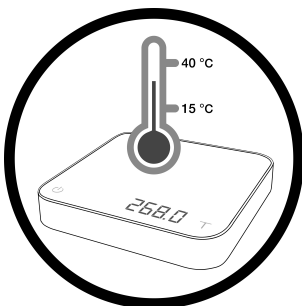

- Zimmertemperatur über 40°C oder unter 15°C kann es zu ungenauen Wiegeergebnissen kommen.

Installation

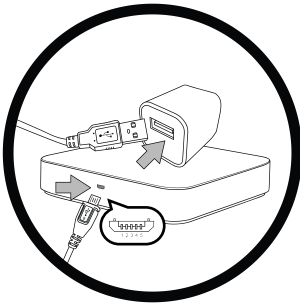

- Zum Aufladen der Waage verbinden Sie das USB-Kabel mit dem Micro-B-USB-Anschluss an der Rückseite der Waage.



- Halten Sie die Power-Taste gedrückt, um die Waage einzuschalten.



- Achten Sie darauf, heiße Gegenstände auf eine hitzebeständige Unterlage zu stellen.

Kapitel 3: Grundlagen

Grundbedienung

Aktion	Bedienung
Waage einschalten	Power-Taste gedrückt halten
Waage ausschalten	Power-Taste zweimal antippen
Modi umschalten	Power-Taste bei eingeschalteter Waage gedrückt halten
Gewicht tarieren	Tariertaste antippen
Rücksetzmodus	Tariertaste zweimal antippen

Modi * Zur Aktivierung/Deaktivierung der Modi siehe bitte Kapitel 4: Konfiguration auf Seite 18.

Modus 0 - Nur wiegen-Modus

Modus 1 - Espresso-Modus

Modus 2 - Doppelanzeige-Modus

Modus 3 - Timerstart mit Durchfluss-Modus

Modus 4 - Getränke-Modus

Modus 5 - Automatisch tarieren-Modus

Modus 0 - Nur wiegen-Modus



Im Nur wiegen-Modus zeigt die Waage nur das Gewicht in Gramm oder Unzen an.

Anzeige

- Es gibt zwei Gewichtseinheiten im Nur wiegen-Modus: Gramm und Unzen. Ein Dezimaltrennzeichen erscheint oben rechts auf der LED-Anzeige zusammen mit dem Ablesewert 0,000, wenn in Unzen abgewogen wird.
- Die Ablesegenauigkeit beträgt 0,1 g für Gramm und 0,005 oz für Unzen.
- Auf der LED-Anzeige sehen Sie [0.0], wenn die Gewichtseinheit auf Gramm gesetzt wurde.

Aktion	Bedienung
Gewicht tarieren	Tariertaste antippen
Einheiten g/oz schalten	Tariertaste lange gedrückt halten
Rücksetzmodus	Tariertaste zweimal antippen
Modi umschalten	Power-Taste lange gedrückt halten

Modus 1 - Espresso Modus

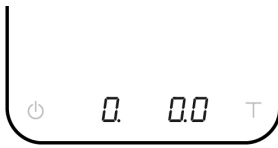

Der Timer und die Gewichtseinstellungen sind auf das Aufbrühen von Espresso ausgelegt.

Anzeige

- In diesem Modus wird der LED-Timer links und das Gewichtsmaß rechts angezeigt.
- Der Timer zeigt einen Bereich zwischen 0 und 59 Sekunden an und setzt sich nach 60 Sekunden zurück. Beim Zurücksetzen blinkt die Modusanzeige.
- Überschreitet das Gewicht 999 Gramm, ist auf der LED-Anzeige nur eine ganze Zahl zu sehen (das Dezimaltrennzeichen wird nicht angezeigt). Die LED-Anzeige ist auf maximal 1999 g ausgelegt. Überschreitet das Gewicht 1999 Gramm, zeigt die Waage [_ _ _ _] an.

Aktion	Bedienung
Timer starten/stoppen/zurücksetzen	Power-Taste antippen
Gewicht tarieren	Tariertaste antippen
Rücksetzmodus	Tariertaste zweimal antippen
Modi umschalten	Power-Taste lange gedrückt halten

Modus 2 - Doppelanzeige-Modus

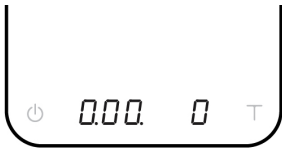

Im Doppelanzeige-Modus sehen Sie [0.00. 0] auf der Waagenanzeige mit dem Timer (links) und dem Gewicht (rechts).

Anzeige

- Es gibt zwei Gewichtseinheiten im Doppelanzeige-Modus: Gramm und Unzen.
- Ist die Gewichtseinheit auf Gramm eingestellt, sehen Sie [0.00. 0] auf der LED-Anzeige.
- Ist die Gewichtseinheit auf Unzen eingestellt, sehen Sie [0.00. 0.00] auf der LED-Anzeige.
- Es kann eine Zeit von maximal 9 Minuten und 59 Sekunden angezeigt werden. Das rechts auf der Anzeige dargestellte Gewichtsmaß liegt zwischen 0 und 999. Wird der Wert von 1000 überschritten, beginnt er wieder ab 0, wobei die Modusanzeige blinkt.

Aktion	Bedienung
Timer starten/stoppen/ zurücksetzen	Power-Taste antippen
Gewicht tarieren	Tariertaste antippen
Rücksetzmodus	Tariertaste zweimal antippen
Modi umschalten	Power-Taste lange gedrückt halten

Modus 3 - Timerstart mit Durchfluss-Modus



Stellen Sie einen Gegenstand auf die Waage. Durch Antippen der Power-Taste wird automatisch tariert und der Timer zur Erkennung des Wasserdurchflusses bereitgestellt. Sobald der Timer blinkt, ist er einsatzbereit. Beginnen Sie mit dem Einfüllen, währenddessen der Timer die Durchflusserkennung startet. Der Timer stoppt, wenn die Brühvorrichtung entfernt wird.

Anzeige

- Auf der LED-Anzeige sehen Sie [0.00. 0] mit dem Timer links und dem Gewicht rechts in Gramm.
- Auf der LED-Anzeige sehen Sie [0.00. 0.00] mit dem Timer links und dem Gewicht rechts in Unzen.
- Der Timer zeigt die Zeit zwischen [0.00] und [9.59] an und stoppt dann.

Aktion	Bedienung
Automatischen Start initialisieren	Power-Taste antippen
Tarieren	Tariertaste antippen
Timer stoppen	Während der Timer läuft, Power-Taste antippen
Rücksetzmodus	Tariertaste zweimal antippen
Modi umschalten	Power-Taste lange gedrückt halten

Modus 4 - Getränke-Modus



Stellen Sie in diesem Modus, der für langsames Überbrühen und Extrahieren des abgemessenen Kaffeepulvers vorgesehen ist, die Karaffe/Tasse, den Filterhalter und den Kaffee gemäß den Hinweisen auf der Anzeige auf die Waage (tippen Sie in den Zwischenschritten auf Trieren). Der Timer startet, sobald der erste Wasserdurchfluss erkannt wird. Der Timer stoppt, wenn die Power-Taste angetippt wird oder Gegenstände entfernt werden (Filterhalter). Der blinkende Wert stellt das Gewicht des Getränks dar, wobei alle Gegenstände abgezogen sind.

Anzeige

- Es gibt zwei Gewichtseinheiten im Getränke-Modus: Gramm und Unzen.
- Sobald sich das Gewicht stabilisiert hat oder die Tariataste gedrückt wird, wird der nächste Schritt angezeigt.
- NACH Abschluss des Vorgangs und Entnahme des Filterhalters blinkt die Anzeige abwechselnd zwischen dem Gewicht des Wassers und des Getränks hin und her (mit »b« gekennzeichnet).

Anzeige	Aktion/Beschreibung
CUP	Karaffe/Tasse auf Waage stellen
FLt	Filtertüte in Filterhalter einsetzen und auf Karaffe/Tasse stellen
COF	Kaffee in Filtertüte geben
Timer Flashes	Bereit zum Brühen
-FLt-	Filterhalter abnehmen
bxxxx.x xxx.x	Gewicht des Getränks Gesamtgewicht

Aktion	Bedienung
Nächster Schritt	Tariataste antippen
Vorheriger Schritt	Power-Taste antippen
Timer stoppen	Power-Taste antippen
Rücksetzmodus	Tariataste zweimal antippen
Modi umschalten	Power-Taste lange gedrückt halten

Modus 5 - Automatisch tarieren-Modus (nach Version 2.0.008)

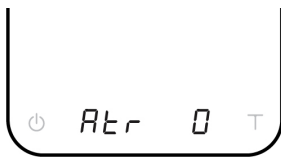

Zeigt nur das Gewicht an. Die Waage tariert automatisch, wenn ein Gegenstand auf die Waage gestellt oder von ihr abgenommen wird.

Anzeige

- Auf der LED-Anzeige sehen Sie [Atr 0] mit Atr links und dem Gewicht rechts in Gramm.
- Auf der LED-Anzeige sehen Sie [Atr 0.00] mit Atr links und dem Gewicht rechts in Unzen.

Aktion	Bedienung
Gewicht tarieren	Tariertaste antippen
Rücksetzmodus	Tariertaste zweimal antippen
Modi umschalten	Power-Taste lange gedrückt halten

Kapitel 4: Konfiguration

Zugriff auf die Pearl-Einstellungen

Schritte zum Aufruf des Einstellungsmenüs

1. Halten Sie die Power-Taste bei ausgeschalteter Pearl-Waage gedrückt.
2. Wenn Sie [ACAIA] gefolgt von [SEt] auf der LED-Anzeige sehen, halten Sie die Power-Taste weiter gedrückt und tippen Sie die Tariertaste an.
3. Lassen Sie die Power-Taste und die Tariertaste los, wenn [F.0000] angezeigt wird.
4. Halten Sie die Tariertaste gedrückt, um die blinkende Ziffer nach rechts zu schieben. Wiederholen Sie diesen Schritt 4-mal, um die Einstellungen aufzurufen. Es wird [SLEEP] als erste Einstellung angezeigt.

Tastenbedienungen im Einstellungsmenü

1. Durch Antippen der Tariertaste durchlaufen Sie das Einstellungsmenü.
2. Wenn Sie die Tariertaste gedrückt halten, wird das Untermenü jeder einzelnen Einstellung aufgerufen.
3. Durch Antippen der Tariertaste durchlaufen Sie die Optionen der jeweiligen Einstellungen.
4. Halten Sie die Tariertaste gedrückt, um das Ausgewählte zu speichern und das Untermenü zu schließen.
5. Durch Antippen der Power-Taste beenden Sie die Einstellungen und kehren zum Nur wiegen-Modus der Pearl-Waage zurück.

Das Einstellungsmenü in Tabellenform

Einstellung	Anzeige	Optionen	Standard
Timer Ruhezustand	SLEEP	5, 10, 20, 30, 60, Off	5
Automatische Nullsetzung	O.AUto	On, Off	Off
Nullstellen-Tracking	trAcE	2d, 3d, Off	2d
Tastenton	bEEP	On, Off	On
Nullsetzungsbereich	0.rAnGE	2, 100	100
Wiegefilter	Fi lt.	2, 4, 6, 8, 16, 32, 64, 128	16
Standard-Gewichtseinheit	Unit	Gram, Ounce	Gram
Gewichtsauflösung	rESoL	Default, High	Default
Espresso-Modus	NodE_1	On, Off	Off
Doppelanzeige-Modus	NodE_2	On, Off	On
Timerstart mit Durchfluss-Modus	NodE_3	On, Off	Off
Getränke-Modus	NodE_4	On, Off	Off
Automatisch tarieren-Modus	NodE_5	On, Off	On
Auf Standard zurücksetzen	rESEt.d	Yes, No	No
Bluetooth-Setup	bt_SEt	On, Off	On

Timer-Einstellung des Ruhezustands [SLEEP]

1. Die Timer-Einstellungen des Ruhezustands können auch in den Acaia-Apps konfiguriert werden.
2. Der Zahlenwert zeigt die Zeit vor dem automatischen Abschalten der Waage an. Wird zum Beispiel 10 gewählt und die Waage von allen Mobilgeräten getrennt, schaltet sich die Waage nach 10-minütigem Leerlauf aus.
3. Tippen Sie die Tariertaste an, um die Optionen zu durchlaufen.

Automatische Nullsetzung [O.AUto]

1. Ist die automatische Nullsetzung ausgeschaltet oder deaktiviert, muss das Anfangsgewicht auf der Waagschale vor dem Einschalten der Waage weniger als 50% der Kapazität betragen, nämlich weniger als 1 kg; andernfalls tritt ein Fehler [Er.303] auf. Wenn ein Fehler auftritt, funktioniert die Waage erst dann wieder, wenn das Anfangsgewicht von der Waagschale entfernt wird.
2. Ist die automatische Nullsetzung eingeschaltet oder aktiviert, zeigt die Waage das Anfangsgewicht direkt an, auch wenn das Gewicht 50% der Kapazität überschreitet.

Einstellung von Nullstellen-Tracking [trAcE]

1. Nullstellen-Tracking ist eine Funktion, die Ihnen hilft, ausgelesene Gewichtsschwankungen an der Nullstelle auszugleichen, um die Nutzbarkeit der Waage zu verbessern. Acaia Pearl ermöglicht den Ausgleich von Schwankungen bis 2 d gemäß industrieller Wiegerichtlinien.
2. OFF: Ein Ausschalten von Nullstellen-Tracking ist nicht ratsam, denn bei Änderungen der Zimmertemperatur kommt es schnell zu Abweichungen der Nullstellenanzeige.
3. 0,5 d ~ 3 d: Die Standardauflösung einer jeder Einteilung ist z. B. 0,1 g, 3 d = 0,3 g. Wird Nullstellen-Tracking auf 3 d eingestellt, wird jegliches Anfangsgewicht zwischen +/- 0,3 g auf der Waagschale auf Null gesetzt.
4. Allgemein wird 2 d für die Acaia-Waage empfohlen.

Einstellung des Tastentons [bEEP]

1. Die Einstellungen des Tastentons können auch in den Acaia-Apps konfiguriert werden.
2. Sie können die Tastentonfunktion zur Ausgabe eines Signaltons aus- oder einschalten.

Einstellung des Nullsetzungsbereichs [0.rAnGE]

1. Die Einstellung des Nullsetzungsbereichs legt den Bereich fest, für den die Tariertaste die Nullsetzung anstelle der Tarierung durchführt.
2. Ist der Nullsetzungsbereich auf 2 eingestellt, liegt der Bereich der Nullsetzung bei 2% der Kapazität, nämlich +/- 40 g für die Acaia-Waage. Durch Drücken der Tariertaste wird jegliches Gewicht zwischen +/- 40 g von der Nullsetzung auf Null gesetzt, während jegliches Gewicht außerhalb dieses Bereichs von der Tarierung austariert wird.
3. Ist der Nullsetzungsbereich auf 100 eingestellt, liegt der Bereich der Nullsetzung bei 100% der Kapazität, nämlich +/- 2 kg für die Acaia-Waage. Demzufolge würde bei dieser Einstellung anstelle der Tarierung eine Nullsetzung durchgeführt werden, sobald die Tariertaste gedrückt wird.
4. Hinweis: Der Unterschied zwischen der Nullsetzung und der Tarierung ist, dass die Nullsetzung das Gewicht einfach ignorieren und den Wert 0 anzeigen würde, während die Tarierung das Gewicht vom Wiegeergebnis abziehen würde. Allerdings erhöht die Nullsetzung nicht die Kapazität der Waage.

Einstellung des Wiegefilters [Filt.]

1. Der Zahlenwert auf der LCD-Anzeige stellt den aktuellen Filterparameter dar, der die Geschwindigkeit des Lastrezeptors bestimmt, um auf das Gewicht zu reagieren und den Gewichtswert festzulegen. Je höher dieser Zahlenwert ist, desto ausgeglichener, aber langsamer, ist das Wiegeergebnis.
2. Durch Drücken der Tariertaste können Sie den Parameter ändern.

Standard-Gewichtseinheit [Unit]

1. Die Standard-Gewichtseinheit ist bei Wahl von [9] auf Gramm und bei Wahl von [o2] auf Unzen eingestellt.
2. Durch Antippen der Tariertaste können Sie die Standard-Gewichtseinheit auf Gramm oder Unzen einstellen.

Gewichtsauflösung [rESoL]

1. Die Gewichtsauflösung ist per Standard auf [dEFAUt] eingestellt, wobei die Einteilung 0,1 g unter einem Gewicht von 1000 g und 0,5 g bei einem Gewicht zwischen 1000 g und 2000 g beträgt.
2. Ist eine hohe Gewichtsauflösung eingestellt, beträgt die Einteilung durchgehend 0,1 g bei einem Gewicht zwischen 0 g und 2000 g.
3. Tippen Sie die Tariertaste an, um Gewichtsauflösung auf [dEFAUL] oder [hiGh] umzuschalten.

Einstellung des Espresso-Modus [NoDE_1]

1. Die Standardeinstellung des Espresso-Modus ist OFF, was bedeutet, dass dieser Modus deaktiviert ist.
2. ON: Der Espresso-Modus ist aktiviert.
3. OFF: Der Espresso-Modus ist deaktiviert.

Einstellung des Doppelanzeige-Modus [NodE_2]

1. Die Standardeinstellung des Doppelanzeige-Modus ist ON, was bedeutet, dass dieser Modus aktiviert ist.
2. ON: Der Doppelanzeige-Modus ist aktiviert.
3. OFF: Der Doppelanzeige-Modus ist deaktiviert.

Einstellung von Timerstart mit Durchfluss-Modus [NodE_3]

1. Die Standardeinstellung von Timerstart mit Durchfluss-Modus ist ON, was bedeutet, dass dieser Modus aktiviert ist.
2. ON: Der Timerstart mit Durchfluss-Modus ist aktiviert.
3. OFF: Der Timerstart mit Durchfluss-Modus ist deaktiviert.

Einstellung des Getränke-Modus [NodE_4]

1. Die Standardeinstellung des Getränke-Modus ist OFF, was bedeutet, dass dieser Modus deaktiviert ist.
2. ON: Der Getränke-Modus ist aktiviert.
3. OFF: Der Getränke-Modus ist deaktiviert.

Automatisch tarieren-Modus [NodE_5]

1. Die Standardeinstellung des Automatisch tarieren-Modus-Einstellung ist ON, was bedeutet, dass dieser Modus aktiviert ist.
2. ON: Der Automatisch tarieren-Modus ist aktiviert.
3. OFF: Der Automatisch tarieren-Modus ist deaktiviert.

Auf Standard zurücksetzen [rESet.d]

1. Wählen Sie »Yes«, um alle Einstellungen auf ihre Standardwerte zu setzen.

Bluetooth-Setup-Einstellung [bt_SEt]

1. ON: Die Bluetooth-Funktion ist aktiviert. Die Waage gestattet Bluetooth-Verbindungen. Benutzer können die Waage mit den Acaia-Apps verbinden.
2. OFF: Die Bluetooth-Funktion ist deaktiviert. Die Waage kann keine Bluetooth-Verbindung herstellen.

Kapitel 5: Kalibrierung

Kalibriermodus

1. Befindet sich die Waage im Wiegen-Modus und ist die Gewichtseinheit auf Gramm eingestellt, tippen Sie die Tariertaste mehrmals rasch hintereinander an, bis [CAL] gefolgt von [500] auf der LED-Anzeige erscheint.
2. Stellen Sie ein Kalibriergewicht von 500 g auf die Waage und warten Sie, bis die Waage die Kalibrierung ausführt.
3. Auf der LED-Anzeige sehen Sie [_End_], wenn die Kalibrierung abgeschlossen ist.
Das Kalibriergewicht kann abschließend entfernt werden.

*** Hinweis: Es kann auch ein Kalibriergewicht von 100 g, 1000 g, 1500 g oder 2000 g verwendet werden.**

Anhang

Fehlercode

Fehlercode	Beschreibung
100	Code-Fehler
101	EEPROM-Fehler
102	AD-Lesefehler
	Überbelastung: Das Gewicht überschreitet die Maximalkapazität
	Unterbelastung: Das Gewicht unterschreitet die Mindestkapazität
303	Nullstelle kann nicht erzeugt werden, da das Anfangsgewicht den Grenzwert (50% der Kapazität) überschreitet
304	Kalibrierung bitte in einer stabilen Umgebung ohne Wind oder Erschütterungen usw. vornehmen
802	Tarierung nicht möglich, da das Gewicht den Tarierbereich überschreitet
803	Tarierung nicht möglich, da das Gewicht nicht standsicher ist
900	Kennwortfehler (das Standardkennwort lautet 0000)

Copyright

Die Bedienungsanleitung ist urheberrechtlich geschützt. Alle Rechte vorbehalten. Die Bedienungsanleitung darf ohne schriftliche Zustimmung von Acaia nicht in irgendeiner Form mittels Fotokopie, Aufnahme auf Mikrofilm, Nachdruck oder anderweitigem Verfahren, speziell mit elektronischen Mitteln, vervielfältigt, bearbeitet, kopiert oder veröffentlicht werden, auch nicht teilweise.

© Acaia, Cupertino, CA, 2021.