

acaia



**Acaia Lunar**  
**操作マニュアル**

AL001 / AL006 / AL007

## おことわり

適切なキャリブレーション用分銅 (F<sub>1</sub>またはF<sub>2</sub>のグレード) をご使用の上でスケールのキャリブレーションを行ってください。適切な標準質量および重量を分銅をキャリブレーションに使用することで常に正確さを保ちます。詳しくは取扱説明書のキャリブレーションモードの項をご覧ください。

### ご注意：

1. 製造元に許諾を得ずに本品を改造および改変された場合は、いかなる理由があっても本製品の一年間の製品保証書は無効となります。あらかじめご了承ください。
2. 不正なバッテリーをご使用になると爆発の危険があります。また使用済みの電池は各自治体などの指示に従って廃棄してください。

# 目次

## 4 1章 外観と仕様

4 はじめに

4 スケール外観

## 5 2章 製品のケア

5 バッテリーの充電

5 バッテリー残量インジケータ

6 キャリブレーションモード

## 7 3章 風袋の保存

## 8 4章 基本編

8 モード1-はかりモード

9 モード2-デュアル表示モード

10 モード3-自動スタート リキッドタイマーモード ▲

12 モード4-自動風袋 リキッドタイマーモード ▲■

14 モード5-自動風袋 自動スタート タイマーモード ▲■

16 モード6-自動風袋モード ■

## 18 5章 環境設定

18 本体の設定をするには

19 セットアップモードのキー操作

## 25 付録

25 付録A. 各ボタンの名称と機能付属アクセサリ

27 付録B. 表示コード一覧

## 28 仕様

# 1章 本体の外観

## はじめに

この度は本製品をお買い上げいただきまことに誠にありがとうございます。Acaia Lunar スケールは、皆様に最高のコーヒーブリューイングを楽しんでいただくために非常に厳しい規格にて製造しております。以下の4点が梱包されていることをご確認の上、Acaia Lunar スケールを起動させてください。

- Acaia Lunar スケール
- Acaia スケール用 100 g 分銅
- マイクロ USB ケーブル
- 耐熱パッド

次に、マニュアルにある「準備と起動」の手順にしたがい本体を起動します。このスケールが持つ多くの機能をご利用いただくため、取扱説明書に含まれる例やその他の情報も注意深く順番にお読みになってください。

**ご注意：本製品の誤ったご使用は、怪我または損傷を引き起こす可能性があります。**

## 本体外観

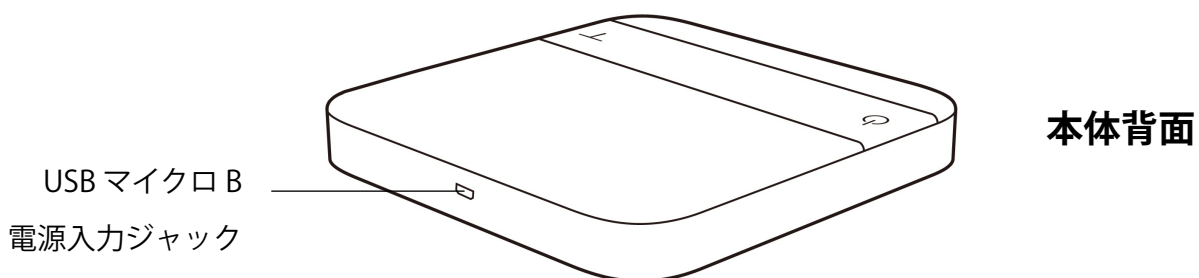
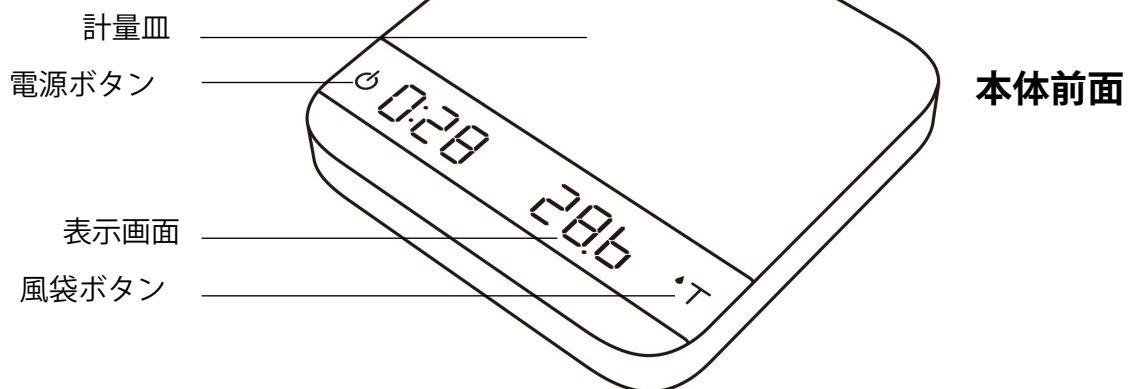

## 2章 製品のケア

### バッテリーの充電

・バッテリーを充電するには、以下に記載された電源のいずれかに USB ケーブルを接続します。

- ・ コンピュータ
- ・ USB ウォールチャージャー（出力：5 ボルト 1 アンペア）
- ・ DC カーチャージャー（出力：5 ボルト 1 アンペア）

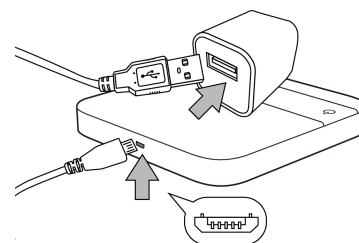

・ 空の状態からバッテリーをフル充電するには約 1~2 時間かかります。次回充電までにバッテリーが完全に空にならないようにしてください。必要に応じて充電をおこなってください。

・ バッテリー残量を確認するには、「バッテリー残量インジケータ」のセクションを参照してください。

### バッテリー残量インジケータ



・ バッテリー残量を確認するにはスケールがオフの時に、バッテリー残量インジケータが表示されるまで電源を押し続けます。

・ スケールを Acaia アプリに接続することで、バッテリー残量を確認することもできます。

## キャリブレーションモード

お客様のスケールのキャリブレーションを行う場合、スケールの精度はキャリブレーションで使用する分銅の精度に比例します。

\*ご注意： Acaia の分銅以外をご使用になる場合は、F<sub>1</sub> または F<sub>2</sub> クラスの標準分銅をおすすめいたします

- 1 本体の電源をオンにします。

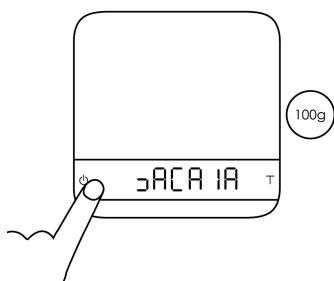

- 2 はかりモードになっており、単位はグラムであることを確認したら、Tボタンを素早く連打します。

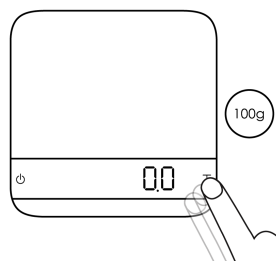

- 3 CALという表示が出るまで連打します。

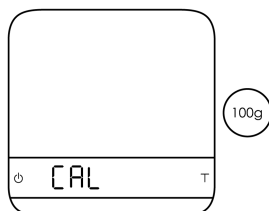

- 4 100gの分銅を本体に乗せEndの表示が出るまで待ちます。これでキャリブレーションは完了です！

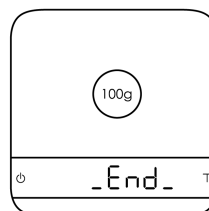

## 3章 風袋の保存

計量作業時に頻繁に使用する容器がある場合、「風袋の保存」機能を使って容器の重量を保存することができます。風袋引き機能は「はかりモード」と「デュアル表示モード」で有効です。

### 容器重量の保存



1 容器をスケールに置きます。

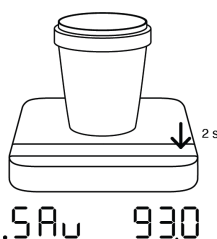

2 測定値が安定風間したら、風袋ボタンを2秒間押します。重量がプリセット容器重量として保存されます。



3 スケールを引き続き使用することができます。

### 「風袋の保存」を使って容器重量を差し引く



1 中身が入った容器をスケールに置きます

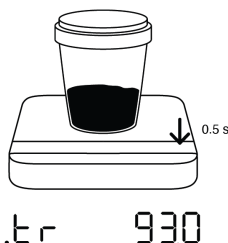

2 風袋ボタンを0.5秒間押します。スケールに保存した容器重量が差し引かれます。



3 正味重量がスケールに表示されます。

- ・新しい容器重量を保存するにはスケール上に新しい容器を置いてから、風袋ボタンを2秒間押します。これによって新しい容器重量が上書きされます。
- ・容器重量の風袋引きは1回しかできません。もう一度Tare ボタンを0.5秒間長押しすると[CUP]とプリセットされた容器重量が表示されますが容器重量は風袋引きされませ。

アクション	操作
容器重量の保存	風袋ボタンを2秒間押し続けします
容器重量を差し引く	風袋ボタンを0.5秒間押します

## 4章 基本篇

### モード1 - はかりモード

はかりモードでは、本体に表示されるのはグラムかオンスの重さの表示のみになります。

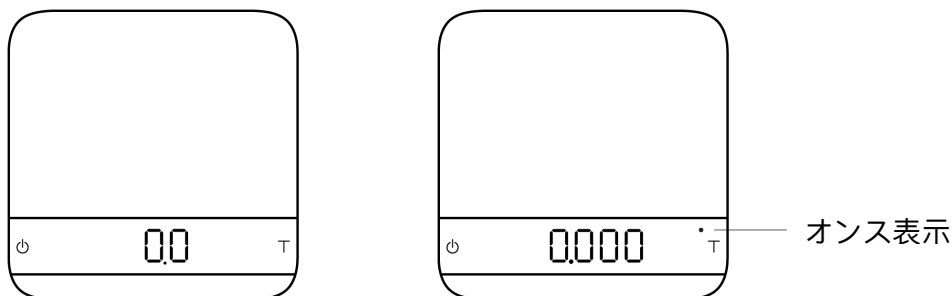

#### 表示

- はかりモードの場合、単位はグラムとオンスの2種類が選べます。右上のLEDで識別ができます。このLEDが点灯している場合、計量単位はオンスになります。
- 可読性はセットアップモード時にお選びいただいた0.1 gまたは0.002 ozが基準となります。高分解能モードになると可読性は0.01 gまたは0.0005 ozになります。
- ご注意：デフォルト設定にある重さの単位を変更するには、第5章 環境設定「デフォルト単位設定」を参照してください。
- このモードは風袋保存機能に対応しています。

動作	操作
風袋動作	風袋ボタンをタップする
モードの切り替え	電源ボタンを長押しする



## モード 2 - デュアル表示モード

LED ディスプレイは [ 0:00 0.0 ] と表示されます。それぞれ左側がタイマー右側が重さを示します。

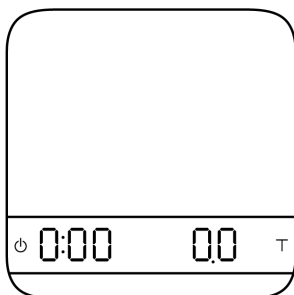

### 表示

- 重さの単位はグラムとオンスの2種類から選べます。
- グラム表示の場合、ひょう量の表示範囲は [ 0.0 ] から [ 2000.0 g ] になります。 (+/- 3%)。
- オンス表示の場合、ひょう量の表示範囲は [ 0.000 ] から [ 70.540 ] になります。 (+/- 3%)。
- 重量が 2000.00 グラムを越えるとディスプレイには [ \_ \_ \_ \_ ] と表示されます。
- グラム表示の場合ディスプレイには [ 0:00 0.0 ] タイマーが左、重量は右に表示されます。
- オンス表示の場合ディスプレイには [ 0:00 0.000 ] タイマーが左、重量は右に表示されます。
- このモードは風袋保存機能に対応しています。
- 注意：本体の表示可能な最大計時時間は 9 分 59 秒です。計時限界に達してもタイマー自体は 999 分 59 秒まで計時します。これは、iOS/Android の各アプリで見ることができます。

動作	操作
タイマースtart/ストップ/リセット	電源ボタンをタップ
風袋動作	風袋ボタンをタップ
モードの切り替え	電源ボタンを長押しする

### モード3 - 自動スタート リキッドタイマーモード (💧) - 水滴

エスプレッソの抽出開始を検出するとタイマーがスタートします。タイマーは抽出がストップすると止まります。このモードではエスプレッソの細い抽出も検出できるように設計されています。

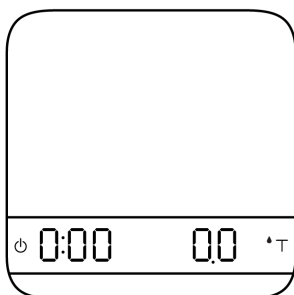

#### 表示

- ・ グラム表示の場合ディスプレイには [ 0:00 0.0 ] タイマーが左、重量は右に表示されます。
- ・ オンス表示の場合ディスプレイには [ 0:00 0.0 ] タイマーが左、重量は右に表示されます。
- ・ タイマーは [ 0:00 ] から [ 9:59 ] まで表示されそれ以降はストップします

動作	操作
タイマースタート/ストップ/リセット	抽出が検出されるとタイマーが作動
風袋動作	風袋ボタンをタップ
モードの切り替え	電源ボタンを長押しする
タイマーストップ	抽出が検出されなくなるとタイマーも停止
リセット	風袋ボタンをダブルタップするとタイマーがリセットされ、同時に風袋が作動

## モードの説明

- エスプレッソの抽出開始を検出するとタイマーがスタートします。
- 抽出がストップするとタイマーも止まります。

1 水滴アイコンが表示されている時は自動リキッドタイマーモードになります。

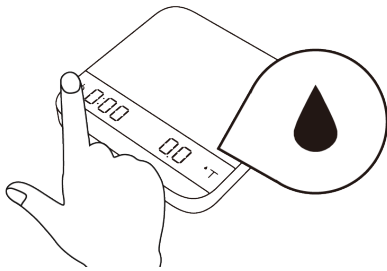

2 カップを本体の上に置くと重量が表示されます。

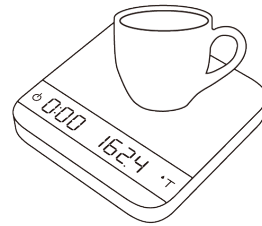

3 手動で風袋を作動させます

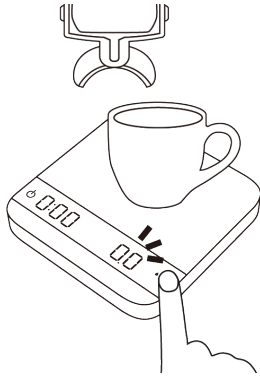

4 エスプレッソの抽出を検出するとタイマーが作動します。

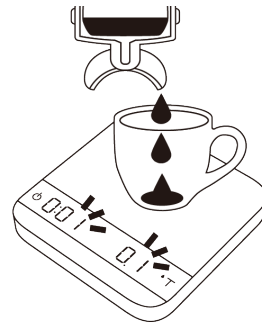

## モード4 - 自動風袋 リキッドタイマーモード (●■) - 水滴と正方形

このモードはエスプレッソの最初の抽出開始からタイマーを計時したいユーザために設計されています。カップの重量が確定したら自動で風袋は作動します。エスプレッソの抽出を検出するとタイマーがスタートし、抽出が止まるとタイマーも停止します。

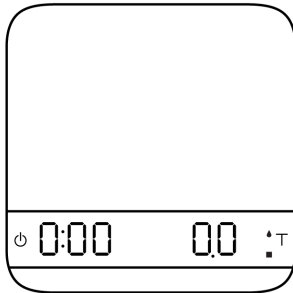

### 表示

- ・ グラム表示の場合ディスプレイには [ 0:00 0.0 ] タイマーが左、重量は右に表示されます。
- ・ オンス表示の場合ディスプレイには [ 0:00 0.0 ] タイマーが左、重量は右に表示されます。
- ・ タイマーは [ 0:00 ] から [ 9:59 ] まで表示されそれ以降はストップします。

動作	操作
タイマースタート/ストップ/リセット	抽出が検出されるとタイマーが作動
風袋動作	重量が 2 g を越えると風袋が作動
モードの切り替え	電源ボタンを長押しする
タイマーストップ	抽出が検出されなくなるとタイマーも停止
リセット	風袋ボタンをダブルタップするとタイマーがリセットされ、同時に風袋が作動

## モードの説明

- カップの重量が確定すると風袋が作動します。
- エスプレッソの抽出が検出されるとタイマーが作動します。

1 このモードはお店のような忙しい場面でも、エスプレッソ1ショットを最初の数滴からきちんと時間を計りたい。というバリスタの皆様ために設計されました。

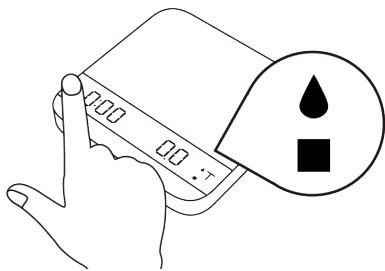

2 カップなどの計量する対象物を本体の上に置くと、自動的に風袋操作が行われます。

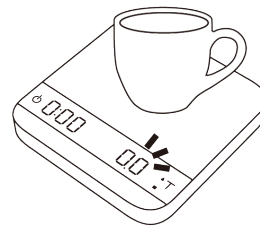

3 自動的に風袋操作が行われます。

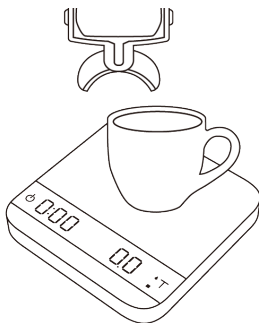

4 本体がエスプレッソの注水を検知したのち、タイマーがスタートします。

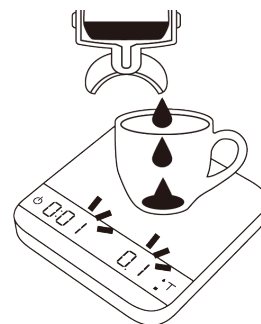

## モード5 - 自動風袋 自動スタート タイマーモード (▲■) - 三角形と正方形

このモードは、抽出開始前から計時したいというユーザーのために設計されました。カップの重量が確定すると自動で風袋が作動し、タイマーがスタートします。

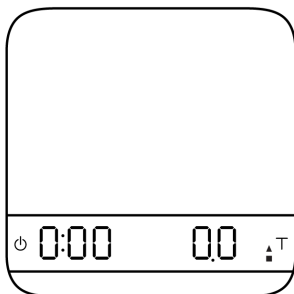

### 表示

- ・ グラム表示の場合ディスプレイには [0:00 0.0] タイマーが左、重量は右に表示されます。
- ・ オンス表示の場合ディスプレイには [0:00 0.0] タイマーが左、重量は右に表示されます。
- ・ タイマーは [0:00] から [9:59] まで表示され、それ以降はストップします。

動作	操作
タイマースタート/ストップ/リセット	カップの重量が確定するとタイマーが作動
風袋動作	カップの重量が確定すると風袋が作動
モードの切り替え	電源ボタンを長押しする
タイマーストップ	抽出が検出されなくなるとタイマーも停止
リセット	風袋ボタンをダブルタップするとタイマーがリセットされ、同時に風袋が作動

## モードの説明

- カップの重量が確定すると風袋が作動し、タイマーがスタートします。
- エスプレッソの抽出が止まるとタイマーも停止します。

1 このモードはエスプレッソ1ショットを注水前の段階からトータルで時間をはかりたい。というバリスタの皆様ために設計されました。

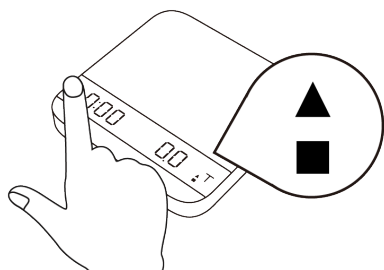

2 カップなどの計量する対象物を本体の上に置くと、自動的に風袋操作が行われ、タイマーがスタートします。

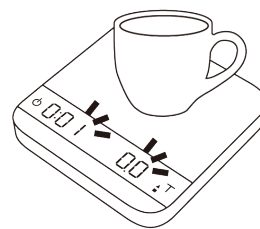

3 タイマーは注水前の段階からはじまりますのでトータルの時間が計測できます。

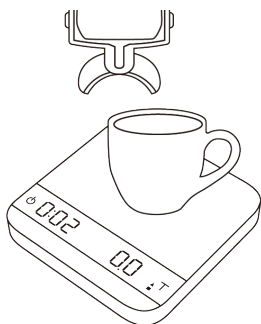

4 タイマー作動中に注水が止まれば、タイマーも止まります。

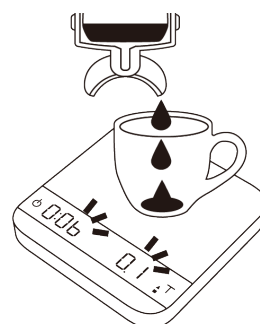

## モード6 - 自動風袋モード (■) - 正方形

このモードではスケールは自動的に風袋のみが作動します。カップを本体に置き、通常通りにショットを淹れてカップを取り除くと、最終的な飲料の重さが点滅表示され、またカップの重さも表示されます。重量は30秒後にリセットされます。

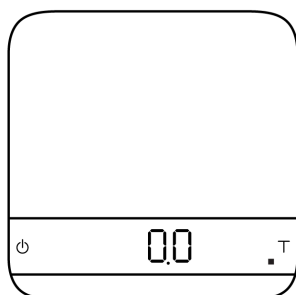

### 表示

- ・ グラム表示の場合ディスプレイには [0.0] 重量は表示されます。
- ・ オンス表示の場合ディスプレイには [0.000] 重量は表示されます。

動作	操作
風袋動作	カップの重量が確定すると風袋が作動
モードの切り替え	電源ボタンの長押し



**メモ：**

1. すべての自動スタートモードでは、エスプレッソの注入が止まればタイマーも止まります。

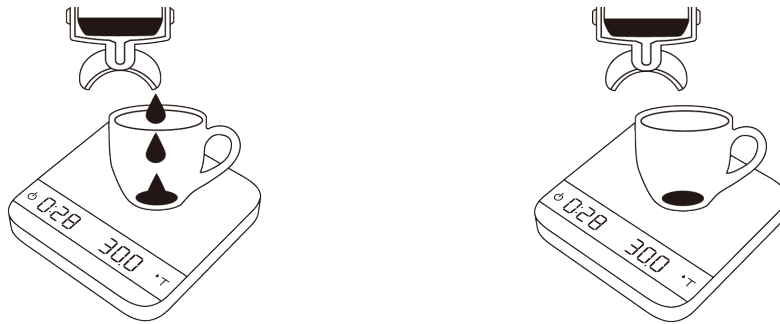

2. すべての自動スタートモードでは、30秒間何の操作もしなければタイマーはリセットされて風袋が作動します。

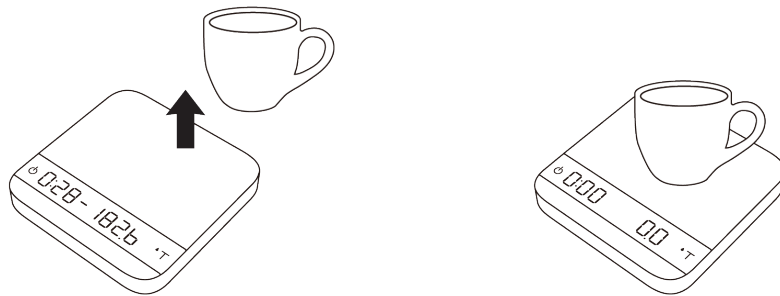

3. すべての自動スタートモードでは、重さがマイナスとして検出された場合(カップを取り除くなどした場合)にはタイマーはストップします。

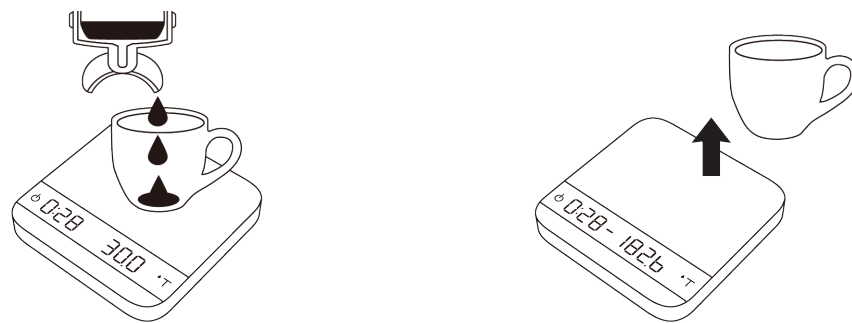

4. 本体に載せていたカップなどを取り除いても、取り除く以前に表示されていた総量と、その内容物(コーヒー)のみの重さも表示されます。



# 5章 環境設定

## セットアップモードの操作

### セットアップモードにするための手順

1. 本体がオンの状態で電源ボタンを長押しします。LED ディスプレイが [ACAIA] を示し、それから [SEt] になったら電源ボタンから指を離し、風袋ボタンをタップします。
2. 本体のディスプレイは最初の設定項目の [SLEEP] を表示します。

### セットアップモードのキー操作

1. 風袋ボタンをタップして次の設定に移ります
2. 風袋ボタンを長押しすると設定変更が可能になります
3. 風袋ボタンを短くタップするとオプションが表示されます。
4. お好みの選択を表示して再び風袋ボタンを長押しすると設定として保存されます
5. 電源ボタンをタップすると設定変更から各種モードに戻ります

## セットアップモード設定一覧

設定	表示	操作	初期設定
自動電源オフ	SLEEP	5, 10, 20, 30, 60, Off	5
ゼロトラッキング	trAcE	0.5d, 1d, 2d, 3d, Off	1d
キー音	bEEP	On, Off	On
ゼロ範囲	O.ranGE	2, 100	100
はかりフィルタ	Fi lt	2, 4, 6, 8, 16, 32, 64, 128	16
重量単位	Unit	Gram, Ounce	Gram
計量分解能	rESoL	hiGh, dEFAULT	dEFAULT
はかりモード	NodE_1	On, Off	On
デュアル表示モード	NodE_2	On, Off	On
自動スタート リキッド タイマーモード ▲	NodE_3	On, Off	On
自動風袋 リキッドタイ マーモード ▲ ■	NodE_4	On, Off	On
自動風袋 自動スタート タイマーモード ▲ ■	NodE_5	On, Off	On
自動風袋モード ■	NodE_6	On, Off	On
Bluetooth オン/オフ	bt_SEt	On, Off	On
バッテリー節約	bAttSavE	30, 90, 180, OFF	90
プレインフュージョン タイムアウト設定	PrE_inFu	10, 30, 60, 120	60
自動スタート感度	SEnSE	0.1g, 0.2g, OFF	Off
自動リセット	Auto_rES	OFF, 10, 30	30
初期設定に戻す	rESEt.d	No, Yes	No

## 自動スリープ設定 [ SLEEP ]

1. 自動スリープ設定も Acaia のアプリで設定できます。
2. 数字はスリープモードに入るまでの残り時間を示します。例えば 10 を選択した場合、本体がモバイルデバイスに接続されておらず、また他の操作が実行中でない限り、10 分間のアイドリングの後スリープモードに入ります。
3. 風袋ボタンを押してオプションを切り替えます。
4. 風袋ボタンを 1 秒間押すと次の設定 [ trAcE ] が LED 表示に出るまでの間、選んだ設定を確認できます。

## ゼロトラッキング設定 [ trAcE ]

1. ゼロトラッキングとは自動的に一定の限度内でゼロ表示を維持するための機能です。
2. OFF：ゼロ表示は室温の変化に応じてすぐに変わってしまうため、ゼロトラッキングを OFF にすることはお勧めしません。
3. 0.5 d ~ 3 d：たとえば、標準的な条件として各目盛りが 0.1 グラムのときは  $3 d = 0.3 g$  です。ゼロトラッキングが 3 d のように設定されている場合には、本体計量面上の  $\pm 0.3$  グラムの間にある任意の初期重量は徐々にゼロにされます。
4. 2 d が Acaia Lunar スケールの推奨値です。
5. 風袋ボタンを 1 秒間押すと次の設定 [ bEEP ] が LED 表示に出るまでの間、選んだ設定を確認できます。

## キー音設定 [ bEEP ]

1. キー音設定もアプリで設定できます。
2. キー操作音機能をオン(オフ)に設定してピーという操作音をオン(オフ)にします。
3. 風袋ボタンを 1 秒間押すと次の設定 [ 0.rAnGE ] が LED 表示に出るまでの間、選んだ設定を確認できます。

## ゼロ範囲設定 [ 0.rAnGE ]

1. ゼロ範囲設定とは風袋操作ではなく風袋ボタンでゼロ操作を実行するものです。
2. ゼロ範囲を 2 に設定すると、ゼロ範囲のキャパシティは 2% になります。たとえば、Acaia Lunar では  $\pm 40 g$  になります。風袋ボタンを押すと  $\pm 40 g$  の範囲内でゼロ操作によりゼロになります。風袋の場合はその範囲外のいずれの重量も風袋操作によりゼロになります。

3. もしゼロ範囲が 100 までに設定されている場合は、ゼロ設定はひょう量の 100% を意味します。例えばこの Lunar スケールの場合は +/- 2 kg がその値となります。つまりこの設定をしていると 風袋ボタンを押せば風袋操作をせずとも常にゼロ化されることとなります。
4. 風袋ボタンを 1 秒間押すと次の設定 [ Filt ] が LED に出るまで、選んだ設定を確認できます。
5. ご注意：ゼロ操作と風袋操作の違いは、ゼロ操作は単純に重量を無視してゼロと表示しますが、風袋操作とは重量結果からその重さを差し引いた結果 (ゼロ) を表示しています。ゼロ操作をしたからといって、本体のひょう量が通常よりも増えるわけではありません。

## はかりフィルタ設定 [ Filt ]

1. LED ディスプレイに表示されている数は、現在のフィルタパラメータ (重量に応じて計量を決定するために負荷受容体の速度を決定します) を示しています。数値が大きいほど、より安定した結果が得られますがまたそのための時間もかかります。
2. 風袋ボタンを押してパラメータをかえます。
3. 風袋ボタンを 1 秒間押すと次の設定 [ Unit ] が LED 表示に出るまでの間、選んだ設定を確認できます。

## デフォルト単位設定 [ Unit ]

1. 重量単位設定で [ 9 ] を選択すると計量単位は g、[ o2 ] を選択した場合はオンスになります。
2. 風袋ボタンを押してグラムとオンスを切り替えます。
3. 長壓ボタンを 1 秒間押すと次の設定 [ rESoL ] が LED 表示に出るまでの間、選んだ設定を確認できます。

## 計量分解能設定 [ rESoL ]

1. 分解能の設定は [ dEFAUL ] で行います。初期設定は 0.1 g または 0.02 oz に設定されています。
2. 風袋ボタンを [ dEFAUL ] または [ hiGh ] に切り替わります。
3. 分解能を「高」に設定すると、計量分解能は 0.001 g または 0.0005 oz に設定できます。ディスプレイには [ 0.00 ] と表示されます。(はかりモード時)
4. 風袋ボタンを 1 秒間押すと次の設定 [ NoDE\_1 ] が LED 表示に出るまでの間、選んだ設定を確認できます。
5. ご注意：計量分解能を「高」に設定すると、表示は通常、[ 0:00 0.00 ] と表示され、デュアル表示と自動スタートモードになります。

## はかりモード設定 [ NoDE\_1 ]

1. デフォルトのはかりモード設定は ON になっております。
2. ON：はかりモードで使用できます。
3. OFF：はかりモードは使用できません。
4. 風袋ボタンを1秒間押すと次の設定 [ NoDE\_2 ] が LED 表示に出るまでの間、選んだ設定を確認できます。

## デュアル表示モード設定 [ NodE\_2 ]

1. デフォルトのデュアル表示モード設定は ON になっております。
2. ON：デュアル表示モードで使用できます。
3. OFF：デュアル表示モードは使用できません。
4. 風袋ボタンを1秒間押すと次の設定 [ NoDE\_3 ] が LED 表示に出るまでの間、選んだ設定を確認できます。

## 自動スタート リキッドタイマーモード ▲ 設定 [ NodE\_3 ]

1. デフォルトの自動スタートモード ▲ 設定は ON になっております。
2. ON：自動スタートモード ▲ で使用できます。
3. OFF：自動スタートモード ▲ は使用できません。
4. 風袋ボタンを1秒間押すと次の設定 [ NoDE\_4 ] が LED 表示に出るまでの間、選んだ設定を確認できます。

## 自動風袋 リキッドタイマーモード ▲ ■ 設定 [ NodE\_4 ]

1. デフォルトの自動スタートモード ▲ ■ 設定は ON になっております。
2. ON：自動スタートモード ▲ ■ で使用できます。
3. OFF：自動スタートモード ▲ ■ は使用できません。
4. 風袋ボタンを1秒間押すと次の設定 [ NodE\_5 ] が LED 表示に出るまでの間、選んだ設定を確認できます。

## 自動風袋 自動スタートタイマーモード ▲ ■ 設定 [ NodE\_5 ]

1. デフォルトの自動スタートモード ▲ ■ 設定は ON になっております。
2. ON：自動スタートモード ▲ ■ で使用できます。
3. OFF：自動スタートモード ▲ ■ は使用できません。
4. 風袋ボタンを 1 秒間押すと次の設定 [ NodE\_6 ] が LED 表示に出るまでの間、選んだ設定を確認できます。

## 自動風袋モード ■ 設定 [ NodE\_6 ]

1. デフォルトの自動風袋モード ■ 設定は ON になっております。
2. ON：自動風袋モード ■ で使用できます。
3. OFF：自動風袋モード ■ は使用できません。
4. 風袋ボタンを 1 秒間押すと次の設定 [ bt\_SEt ] が LED 表示に出るまでの間、選んだ設定を確認できます。

## Bluetooth セットアップの設定 [ bt\_SEt ]

1. ON：Bluetooth 接続可能です。Acaia アプリで接続してください。
2. OFF：Bluetooth はオフになっています。本体は Bluetooth 接続ができません。
3. 風袋ボタンを 1 秒間押すと [ bAttSavE ] が LED 表示に出るまで、選んだ設定を確認できます。

## バッテリー節約設定 [ bAttSAvE ]

1. 一定時間の後、ディスプレイが暗くなることで最大 20% のバッテリー消費を節約します。本体の上に物体が置かれたことを感知するとともに戻ります。
2. 数字は、スケールがバッテリー節約モードに入るまでの時間を示します。
3. 風袋ボタンを押してオプションを切り替えます。
4. 風袋ボタンを 1 秒間押すと次の設定 [ PrE\_inFu ] が LED 表示に出るまでの間、選んだ設定を確認できます。

## 蒸らし時間のタイムアウト [ PrE\_inFu ]

1. タイマーを手動で開始した場合に、自動スタート ▲ モードと 2 種類の自動スタート ▼ モードで、スケールがタイムアウトになるまでのタイミングを決定します。これは蒸らし時間が長い場合に非常に役立ちます。蒸らし工程が長い場合に発生することがあるタイムアウトが解決します。
2. 数字はエスプレッソの抽出または重量が検知されない場合に、スケールのリセットまでに要する時間を秒数で示しています。

## 自動スタート感度設定 [ SEnSE ]

1. スケールの重量感度を上げるために最小重量を減らすことができます。ドリップアイコンモードの時エスプレッソのショットが遅い場合に最適です。安定性はご使用時の環境ノイズの影響を受けます。これ以前のファームウェアでは最大 0.6 g でした。
2. 数字はドリップアイコンモードの時、抽出液への感度を示します。値が小さいほど感度は高くなりますが安定した作業環境でのみのご使用をおすすめします。
3. 風袋ボタンを押してオプションを切り替えます。
4. 風袋ボタンを 1 秒間押すと次の設定 [ Auto\_rES ] が LED 表示に出るまでの間、選んだ設定を確認できます。

## 自動リセット設定 [ Auto\_rES ]

1. カップが取り外されると、タイマーは自動的にリセットされます。これはリセットを待つ時間を省くことができます。
2. 数字はカップが取り除かれた後のタイマーリセットのタイムアウト値を示します。
3. 風袋ボタンを押してオプションを切り替えます。
4. 風袋ボタンを 1 秒間押すと次の設定 [ rESEt.d ] が LED 表示に出るまでの間、選んだ設定を確認できます。

## 初期設定に戻す [ rESEt.d ]

1. [ YES ] を選ぶと全ての設定が初期設定に戻ります。
2. 風袋ボタンを 1 秒間押すと次の設定 [ SLEEP ] が LED 表示に出るまでの間、選んだ設定を確認できます。



# 付録

## 付録 A. 各ボタンの名称と機能付属アクセサリ

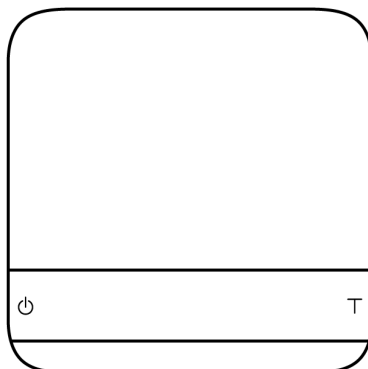

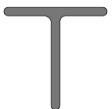
	機能	操作
<p>電源ボタン</p> 	オンにする	0.5 秒押すとオンになります。
	オフにする	2 回連続で押すとオフになります。
	モード切り替え	オンにする時に 1 秒間押し続けるとモードが次のように切り替わります。はかりモード / デュアル表示モード / 自動スタートモード。
	スタート/ポーズ/タイマーリセットの切り替え	デュアル表示モード時に押すとスタート/ポーズ/タイマーリセットに切り替わります。 自動スタートモード時に押すと、タイマーが止まっている場合はタイマーがクリアになります。
	戻る	セットアップモード時に押すとはかりモード(デフォルト設定)に戻ります。
<p>風袋ボタン</p> 	風袋	はかりモード/デュアル表示モード/自動スタートモード時に押すと、風袋が作動します。
	風袋とタイマーリセット	自動スタートモード時に風袋ボタンを 2 回連続で押すと重さはゼロになり、タイマーはリセットされます。
	切り替えオプション	セットアップモード時に押すと切り替えオプションが表示されます。
	モードの確認	セットアップモード時に、1 秒間押し続けると選択された内容が確認できます。
	キャリブレーション	はかりモード時に数回連打するとキャリブレーションモードになります。

\* 「4章 基本編」をご参照ください。

## LED 表示

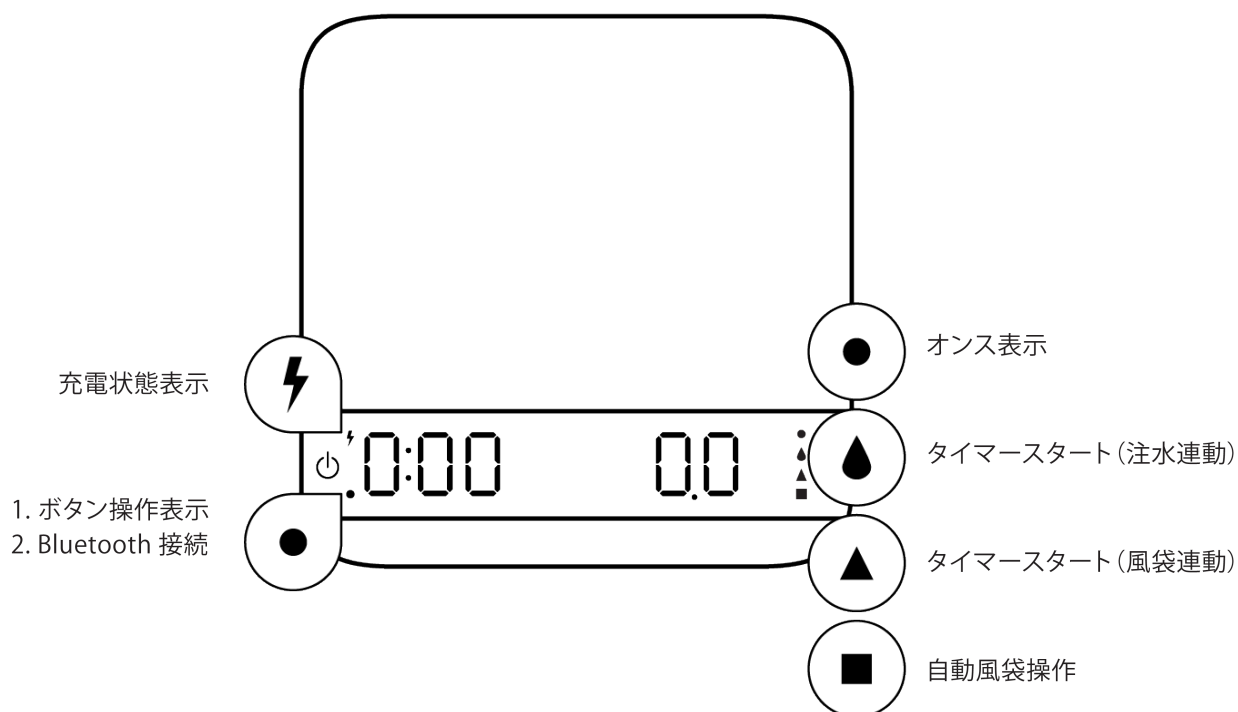

## 各アイコンの説明

各 LED アイコンはスケールが自動スタートモードの場合にディスプレイ右側に表示されます。

1. 水滴 ▲：注水開始を検出した時にタイマーが作動します。注水が止まるとタイマーも止まります。
2. 三角形 ▲：計量が確定した時に自動で風袋となり、タイマーがスタートします。
3. 正方形 ■：計量が確定した時に自動で風袋となります。

## 附录 B. 表示コード一覧

エラーコード	内容
100	コードエラー
101	EEPROM エラー
102	AD 読み取りエラー
□□□	過重：重量が最大計量を超えています
□□□	過少：最小計量値に満たない重さで計量できません
303	初期重量が限界 (キャパシティの 50%) を超えており、ゼロポイントが設定できません
304	計量キャリブレーションエラー
904	パスワードエラー (パスワードの初期設定は 0000 です)
_H2O	電源ボタンに水が入っています
H2O_	風袋ボタンに水が入っています
_H2O_	電源ボタンと風袋ボタンの両方に水が入っています

## その他

表示コード	内容
UPdAtE	本体はアップデートモードになっています ご注意：アップデートモードを終了したい場合は、本体の USB ケーブルを電源に接続してください

# 仕様

モデル番号	AL001 / AL006 / AL007
製品重量	265 g ± 5 g
製品寸法	W: 105 mm L: 105 mm H: 15 mm
最大容量	2000 g / 70.55 oz
最小重量	0.1 g
計測単位	グラム / オンス
精度	0.1 g
再現性	0.1 g
直線性	1 d (d = 0,1 g)
表示上限	2060 g / 72.66 oz
電源	5 V / 500 mA
バッテリー	リチウムイオン充電式 3.7 V 1100 mA
電池機能時間	最長 27 時間
ディスプレイ	8-digit LED
材質	アルミニウム、アクリル
表面加工	アルミニウム アルマイト加工 (Black / Silver) 疎水性セラミック加工 (White)
通信機能	Bluetooth 4.0
保証	2 年
パッケージ内部	Acaia Lunar スケール (ブラック / シルバー) x 1 耐熱パッド (ブラック) x 1 Micro USB 充電ケーブル x 1 Acaia キャリブレーション分銅 (100 g) x 1

#### 無断複写禁止

この取扱説明書は著作権によって保護されております。この取扱説明書のいかなる部分の転載、改変、重複や、複写マイクロフィルム化、再印刷をあらゆる任意の方法(特にデジタルメディア)にて Acaia 社の書面による許諾なしに行うことを固く禁じます。

© Acaia, Cupertino, CA, 2021.